

# РЪКОВОДСТВО НА СОБСТВЕНИКА ОТ INTEX® ПОСТЕЛКА ЗА СЛЪНЧЕВО НАГРЯВАНЕ

ПРОЧЕТЕТЕ И СПАЗВАЙТЕ ВСИЧКИ ИНСТРУКЦИИ, ПРЕДИ ДА ИЗПОЛЗВАТЕ ТОЗИ ПРОДУКТ



## ПРЕДУПРЕЖДЕНИЕ

- За да намалите риска от нараняване, не позволявайте на деца да използват този продукт. Винаги дръжте под надзор децата и хората със затруднения.
- Да се сглобява и разглобява само от възрастни. Този продукт не е играчка.
- Никога не позволявайте на никого да стъпва, застава, сяда или скача върху този продукт.
- Изключете помпата, преди да монтирате, сервизирате, почиствате или регулирате този продукт.
- Не запушвайте изхода на този продукт, докато помпата работи.

НЕСПАЗВАНЕТО НА ТЕЗИ ПРЕДУПРЕЖДЕНИЯ МОЖЕ ДА ДОВЕДЕ ДО СЕРИОЗНО НАРАНЯВАНЕ ИЛИ СМЪРТ.

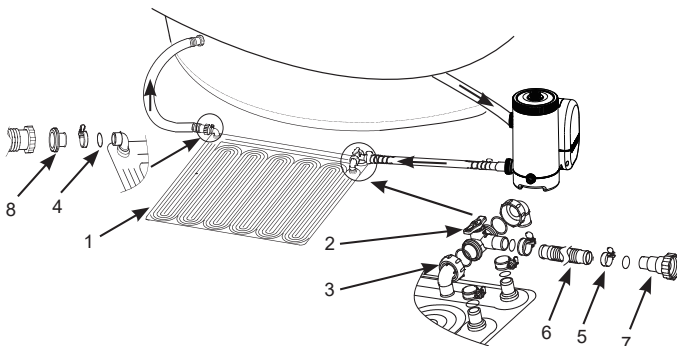

**БЕЛЕЖКА:** Фигурите са само с илюстративна цел. Може да не отразяват действителния продукт. Фигурите не са в мащаб.

РЕФ. НО.	ОПИСАНИЕ	БР.	РЕЗЕРВНА ЧАСТ НО.
1	Постелка за слънчево нагряване	1	11956
2	Байпасен клапан	1	11954
3	Колянна	2	11953
4	Уплътнение на маркуч	5	10134
5	Скоба за маркуч	5	11489
6	Маркуч	1	11955
7	Преходник А (само за маркуч 1-1/4")	1	10849
8	Преходник В (само за маркуч 1-1/2")	1	10722

©2025 Intex Marketing Ltd. - Intex Development Co. Ltd. - Intex Recreation Corp. All rights reserved/Tous droits réservés/Todos los derechos reservados/Alle Rechte vorbehalten. Printed in China/Imprimé en Chine/Impreso en China/Gedruckt in China.

®™ Trademarks used in some countries of the world under license from/®™ Marques utilisées dans certains pays sous licence de/Marcas registradas utilizadas en algunos países del mundo bajo licencia de/Warenzeichen verwendet in einigen Ländern der Welt in Lizenz von/Intex Marketing Ltd. to/à/a/an Intex Development Co. Ltd., Hong Kong & Intex Recreation Corp., P.O. Box 1440, Long Beach, CA 90801 • Distributed in the European Union by/ Distribué dans l'Union Européenne par/Distribuido en la unión Europea por/Vertriebt in der Europäischen Union durch/Intex Trading B.V., Ettenseweg 46, 4706 PB Roosendaal - The Netherlands • Distributed in the UK by Unisex Service (UK) Limited, 124 City Road, London, England, EC1V 2NX, UK. www.intexcorp.com

**INTEX®**

**ЗАПАЗЕТЕ ТЕЗИ ИНСТРУКЦИИ**

## Общи

- Този продукт може да се използва само с разглобяеми басейни. Да не се използва с перманентно монтирани басейни.
- Размер на постелката за слънчево нагряване (плоска, преди напълване): 1.2 m X 1.2 m (47" X 47").  
Повърхностна площ: 1 m<sup>2</sup> (11 ft<sup>2</sup>).
- Подходяща за надземни басейни с вместимост до 30,280 L (8,000 gal).
- Съвместима с дебит на помпата под 5,678 L/ч. (1,500 gal/ч.).
- Увеличава температурата на водата с приблизително 3-5°C (5-9°F) в зависимост от времето и околните условия.

## Подготовка на мястото и изисквания

- За по-добра ефективност изберете място, което получава максимална пряка слънчева светлина. Поставете постелката за слънчево нагряване с лице в посоката на естествения път на слънцето.
- На избраното място не бива да има остри предмети, камъни и отпадъци, които могат да пробият продукта, както не бива да има и прекалено движение. Дръжте всички домашни любимци далеч от продукта.
- Разчистете всякаква трева и друга растителност от избраното място, тъй като тревата и растителността под продукта ще умре и може да причини появяване на неприятна миризма и тиня. Определени сортове трева като "Бермуда" и "Св". Августин" могат да прораснат през продукта. Прорасването на трева през продукта не е производствен дефект.
- Удължете живота на продукта - поставете брезент или постелка на земята под постелката за слънчево нагряване.
- Не поставяйте продукта на покрив или върху друга структура, нито над нивото на басейна.

## Инструкции за монтаж

Тези инструкции приемат, че басейнът и филтриращата система вече са сглобени и че има прикачен възвратен маркуч към басейна (към входа за вода на басейна).

1. Развийте и поставете постелката на избраното място, където ще получава максимално количество слънчева светлина. Вижте фиг. 1.
2. Поставете постелката между възвратния маркуч за вода към басейна и изхода на филтърната помпа, след като водата е напълнена.
3. Поставете байпасния клапан над 2-та отвора на постелката. Уверете се, че маркировката "А" на колянната свързка (3) пасва на маркировката "А" на отвора на постелката. Фиксирайте сглобката на байпасния клапан (2) към постелката със скоби за маркуч (5). Уверете се, че всички коленни свързки и скоби за маркучи са стегнати добре. Вижте фиг. 2.
4. Прикачете единия край на късия маркуч (6) към останалия отвор на байпасния клапан (2) и затегнете маркуча със скоба за маркуч (5). Вижте фиг. 3.
5. Преди да откачате маркучи, изключете филтриращата система и затворете или покрийте всички входове и изходи на басейна, за да не изтече вода.

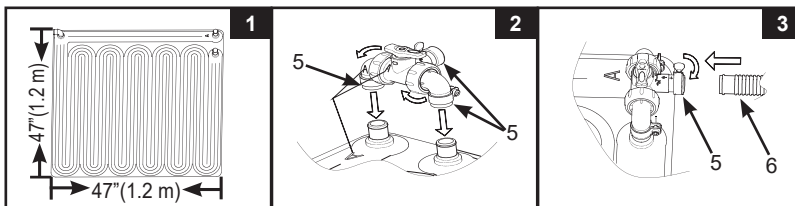

**ЗАПАЗЕТЕ ТЕЗИ ИНСТРУКЦИИ**

**Свързка към 32 mm (1-1/4") маркуч със скоба**

1. Откачете възвратния маркуч за вода към басейна от изхода на помпата.
2. Свържете другия край на късия маркуч (6) към изхода на помпата. Фиксирайте маркуча със скоби (5). Вижте фиг. 4.
3. Свържете другия край на възвратния маркуч за вода към басейна с изхода на постелката за слънчево нагряване. Фиксирайте маркуча със скоба (5). Вижте фиг. 5. Уверете се, че всички скоби на маркучите са стегнати добре.

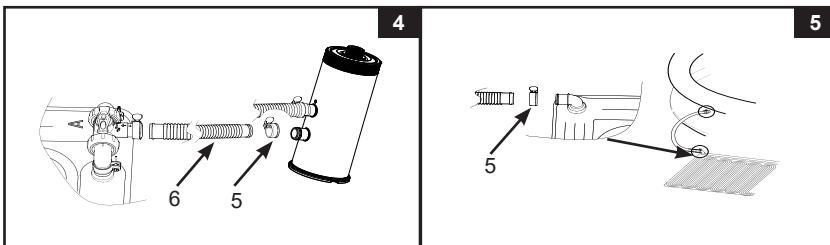
**Свързване с 38 mm (1-1/2") маркуч с преходник**

1. Откачете възвратния маркуч за вода към басейна от изхода на помпата.
2. Свържете преходник А (7) към изхода на помпата и прикачете другия край на късия маркуч (6) към преходник А. Фиксирайте маркуча със скоба за маркуч (5). Вижте фиг. 6.
3. Прикачете преходник В (8) към изхода на постелката за слънчево нагряване; след това свържете другия край на възвратния маркуч за вода към басейна към преходник В (8). Уверете се, че скобата за маркуч (5) и гайките на маркуча са затегнати добре. Вижте фиг. 7.

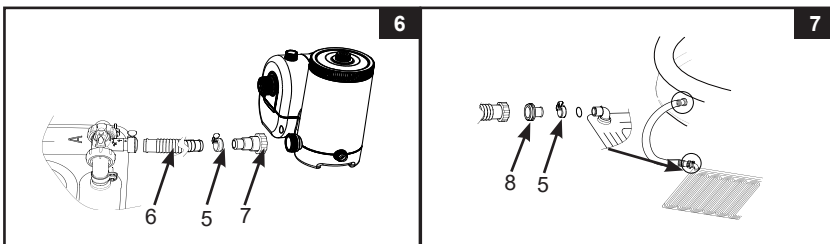
**ЗАПАЗЕТЕ ТЕЗИ ИНСТРУКЦИИ**

## Инструкции За Експлоатация

- Отворете или открийте всички входове и изходи на басейна, след което включете филтриращата система. Уверете се, че всичкият уловен въздух е излязъл от системата за циркулация. За подробности вижте ръководството на собственика на филтрирната помпа.
- Завъртете дръжката на байпасния клапан (2) по часовниковата стрелка до позиция "☞", за да може филтрираната вода да потече през постелката за слънчево нагряване. Вижте фиг. 8.
- Завъртете дръжката на байпасния клапан обратно на часовниковата стрелка до позиция "☜", за да прескочите постелката за слънчево нагряване и да позволите на филтрираната вода да тече право към басейна. Вижте фиг. 9.

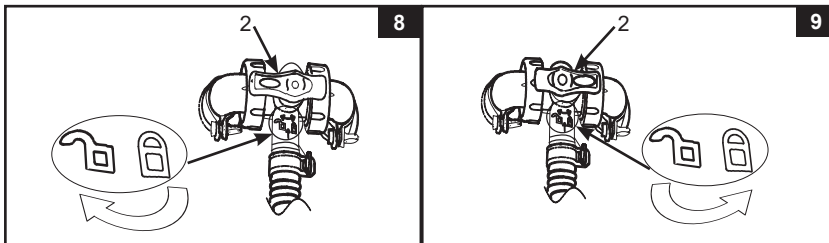

- Поставяйте слънчево покривало и/или покривало за басейн, когато басейнът не се използва или няма хора в него, за да предотвратите загубата на топлина.
- За да подобрите ефективността на нагряване, може да свържете две или повече постелки за слънчево нагряване заедно една след друга с късия маркуч (6). Вижте фиг. 10. Вижте таблицата за постелки за слънчево нагряване за броя необходими постелки за слънчево налягане.

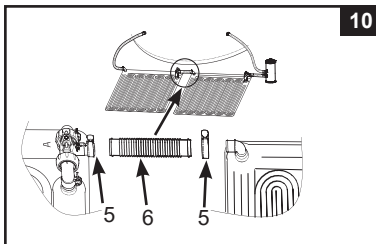

	Дебит на помпата		Слънчево покривало (части)
	Gals/h	L/h	
Филтрирна помпа	330	1,250	1-2
	530	2,006	2-4
	1,000	3,785	3-5
	1,500	5,678	4-6







## Инструкции за поддръжка, зазимяване и съхранение

- Изключете помпата и спрете водата да не влиза в постелката за слънчево нагряване. Следвайте инструкциите за монтаж в обратен ред, за да откачите продукта от басейна и помпата.
- За почистване използвайте само лек сапунен разтвор и вода. Не използвайте химикали и абразивни четки.
- Източете всичката вода от постелката за слънчево нагряване. Не допускайте остатъчната вода в постелката за слънчево нагряване да замръзне.
- Уверете се, че постелката за слънчево нагряване и всички части са напълно изсъхнали, преди да ги приберете за съхранение. Оставете постелката за слънчево нагряване да изсъхне докрай на слънце, преди да я сгънете. Разпръснете малко талк на прах, за да не се слепва постелката за слънчево нагряване и за да се абсорбира евентуално останалата влага.
- Разстелете постелката за слънчево нагряване и я навийте хлабаво.
- Оригиналната опаковка може да се използва за съхранение. Съхранявайте на сухо, хладно място, защитено от скреж.
- В случай на поправка използвайте само обикновено лепило и кръпки за поправка на PVC.

## ЗАПАЗЕТЕ ТЕЗИ ИНСТРУКЦИИ

**БРОЙ ПОСТЕЛКИ ЗА СЛЪНЧЕВО НАГРЯВАНЕ ЗА БАСЕЙНИ INTEX****269  
IO**

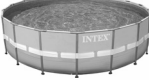
Брой постелки за слънчево нагряване, препоръчан за по-големи басейни. На база на 8 часа слънчева светлина всеки ден; ефективността на нагряването варира в зависимост от времето и околните условия и от това дали басейнът се покрива през нощта или не.

БАСЕЙН	РАЗМЕР НА БАСЕЙНА	БРОЙ
	6' x 20" (183cm x 51cm)	1
	8' x 30" (244cm x 76cm)	1
	10' x 30" (305cm x 76cm)	1
	12' x 30" (366cm x 76cm)	2
	12' x 33" (366cm x 84cm)	2
	12' x 36" (366cm x 91cm)	2
	15' x 33" (457cm x 84cm)	3
	15' x 36" (457cm x 91cm)	3
	15' x 42" (457cm x 107cm)	4
	15' x 48" (457cm x 122cm)	4
	16' x 42" (488cm x 107cm)	4
	16' x 48" (488cm x 122cm)	5
	18' x 48" (549cm x 122cm)	5
	86-5/8" x 59" x 23-5/8" (220cm x 150cm x 60cm)	1
	102-1/2" x 63" x 25-5/8" (260cm x 160cm x 65cm)	1
	118" x 78-3/4" x 29-1/2" (300cm x 200cm x 75cm)	1
	177-1/4" x 86-5/8" x 33" (450cm x 220cm x 84cm)	2
	10' x 30" (305cm x 76cm)	2
	12' x 30" (366cm x 76cm)	2
	12' x 33" (366cm x 84cm)	2
	12' x 36" (366cm x 91cm)	2
	12' x 39" (366cm x 99cm)	3
	14' x 42" (427cm x 107cm)	4
	15' x 36" (457cm x 91cm)	4
	15' x 42" (457cm x 107cm)	4
	15' x 48" (457cm x 122cm)	5
16' x 42" (488cm x 107cm)	5	
	16.5' x 9' x 48" (503cm x 274cm x 122cm)	3
	20' x 10' x 48" (610cm x 305cm x 122cm)	4
	14' x 42" (427cm x 107cm)	4
	14' x 48" (427cm x 122cm)	4
	16' x 48" (488cm x 122cm)	5
	18' x 48" (549cm x 122cm)	6
	9'10" x 5'9" x 31-1/2" (300cm x 175cm x 80cm)	1
	157-1/2" x 78-3/4" x 39-3/8" (400cm x 200cm x 100cm)	2
	9' x 15' x 48" (274cm x 457cm x 122cm)	4
	9' x 18' x 52" (274cm x 549cm x 132cm)	5
	16' x 8' x 42" (488cm x 244cm x 107cm)	3

**ЗАПАЗЕТЕ ТЕЗИ ИНСТРУКЦИИ**