

# РЪКОВОДСТВО НА СОБСТВЕНИКА ОТ INTEX®

## ГОРЕН СЕННИК БИМИНИ

ПРОЧЕТЕТЕ И СПАЗВАЙТЕ ВСИЧКИ ИНСТРУКЦИИ, ПРЕДИ ДА ИЗПОЛЗВАТЕ ТОЗИ ПРОДУКТ



## ПРЕДУПРЕЖДЕНИЕ

- Отстранявайте навеса и го съхранявайте подobaващо, когато не се използва или когато има силен вятър, буря, силен дъжд или сняг.
- Никога не поставяйте предмети върху навеса и не прилагайте прекомерна сила върху рамката при употреба.
- Проверете дали всички свързки на навеса са добре фиксирани, преди да влезете в лодката.
- Този продукт следва да се използва само за целите, описани в ръководството!

**НЕСПАЗВАНЕТО НА ТЕЗИ ПРЕДУПРЕЖДЕНИЯ И ИНСТРУКЦИИТЕ ЗА СГЛОБЯВАНЕ И УПОТРЕБА МОЖЕ ДА ДОВЕДЕ ДО СЕРИОЗНО НАРАНЯВАНЕ, УДАВЯНЕ ИЛИ МАТЕРИАЛНИ ЩЕТИ.**

### ПРЕПАТКА КЪМ ЧАСТИТЕ

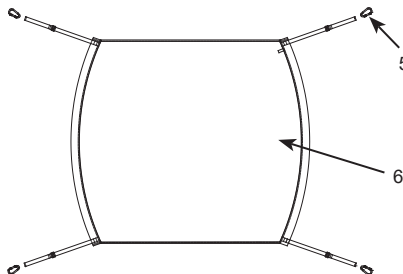
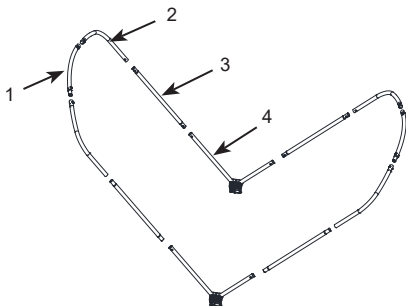

**ЗАБЕЛЕЖКА:** Картинките са дадени само и единствено за информация. Действителният продукт може да се различава от тях. Не е според мащаба в действителност.

РЕФ. №	ОПИСАНИЕ	БР.	РЕЗЕРВНА ЧАСТ №
1	Напречник	2	13244
2	J-образен прът	4	13245
3	Прав прът	4	13246
4	Сгъващо се съединение с монтажна скоба	2	13249
5	Кука	4	13247
6	Навес	1	13248

©2023 Intex Marketing Ltd. - Intex Development Co. Ltd. - Intex Recreation Corp. All rights reserved/Tous droits réservés/Todos los derechos reservados/Alle Rechte vorbehalten. Printed in China/Imprimé en Chine/Impresso en China/Gedruckt in China.  
 ®™ Trademarks used in some countries of the world under license from®™ Marques utilisés dans certains pays sous licence de/Marcas registradas utilizadas en algunos países del mundo bajo licencia de/Warenzeichen verwendet in einigen Ländern der Welt in Lizenz von/  
 Intex Marketing Ltd. to/a/an Intex Development Co. Ltd., Hong Kong & Intex Recreation Corp., P.O. Box 1440, Long Beach, CA 90801 • Distributed in the European Union by/Distribué dans l'Union Européenne par/Distribuido en la unión Europea por/Vertrieb in der Europäischen Union durch/Intex Trading B.V., Eitenseweg 46, 4706 PB Roosendaal - The Netherlands • Distributed in the UK by Unilex Service (UK) Limited, 21 Holborn Viaduct, London EC1A 2DY, UK.  
 www.intexcorp.com

**INTEX®**

## ЗАПАЗЕТЕ ТЕЗИ ИНСТРУКЦИИ

## Общи

- Няма специфични изисквания за поддръжка на въздушната помпа.  
Препоръчва се работа с екип от 2 души при монтаж и демонтаж.
- За модели лодки Intex: MARINER 3 & 4, EXCURSION 4, CHALLENGER 3, и SEAHAWK 3 & 4.
- Първо се уверете, че лодката е сглобена и надута. Лодката трябва да бъде върху равна повърхност, когато инсталирате навеса към лодката.
- Прибирайте навеса, когато се движите с висока скорост.
- Никога не се опитвайте да монтирате този продукт при силен вятър, буря, силен дъжд или сняг.

## Инструкции за монтаж

### 1. Сглобяване на рамката

- 1.1 Свържете краищата на J-образните пръти (2) маркирани с „А“ към краищата на напречника (1) маркирани с „А“. Уверете се, че пружинният щифт е сигурно фиксиран в отвора. Вж.фиг. 1.

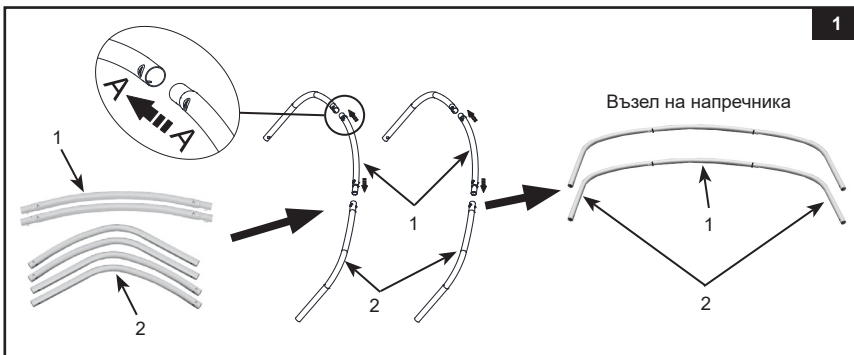

- 1.2 Свържете правите пръти (3) към сгъващото се съединение с монтажните скоби (4). Уверете се, че пружинният щифт е сигурно фиксиран в отвора. Вж.фиг. 2.

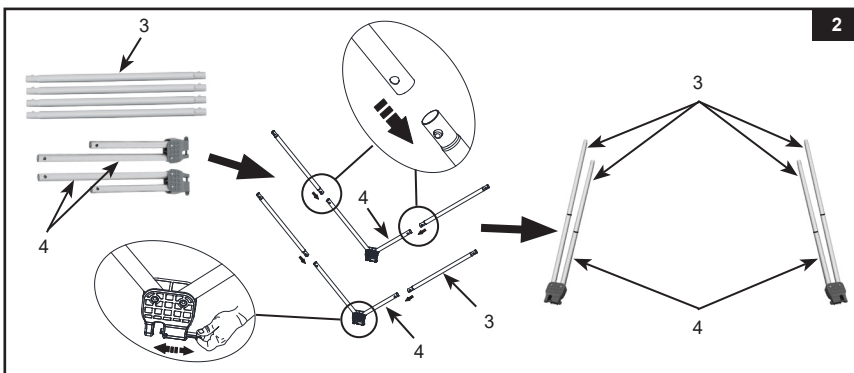

# ЗАПАЗЕТЕ ТЕЗИ ИНСТРУКЦИИ

**2. Инсталиране на навеса към рамката**

- 2.1** Разгънете навеса (6) и плъзнете възела на напречника във втулката на навеса. Повторете същата процедура и за другата втулка на навеса. Регулирайте навеса така, че той да бъде центрован над възела на напречника. Вж.фиг. 3.1-3.2.

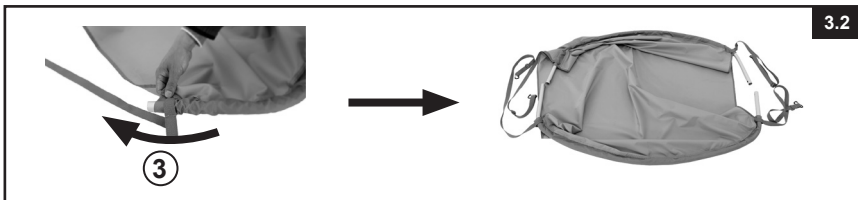

- 2.2** Закрепете възела на напречника с навеса към сгъващото се съединение с монтажната скоба. Уверете се, че пружинният щифт е сигурно фиксиран в отвора. **ВАЖНО:** Страната на навеса с „черната изтегляща се пластина“ трябва да сочи надолу или навътре. Вж.фиг. 4.

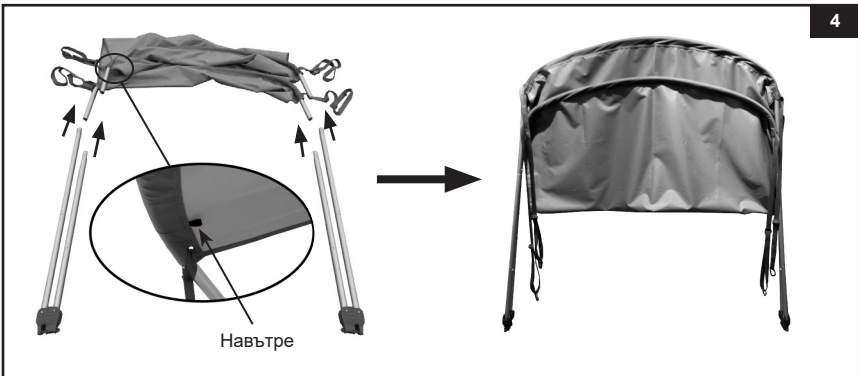

**ЗАПАЗЕТЕ ТЕЗИ ИНСТРУКЦИИ**

### 3. Инсталиране на възела на навеса към лодката

- 3.1 За Intex Mariner модели 3 и 4:** намерете държачите на възета с „двойни отвори“ отстрани на корпуса близо до предната част на лодката. С „късата“ страна на възела на напречника сочеща към предната част на лодката закрепете монтажните скоби на възела навеса към държачите на възета с двойни отвори. Издърпайте първо предпазния щифт, след това освободете щифта така, че той да бъде сигурно фиксиран върху държача на възето и монтажната скоба. Повторете процеса с другата страна. Вж.фиг. 5.

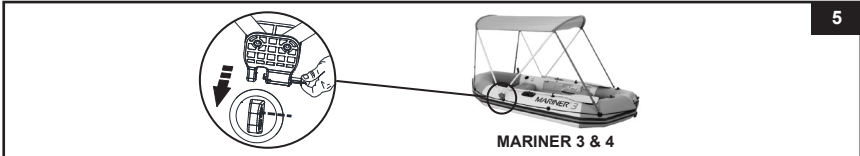

- 3.2 За модели Intex Excursion 4, Seahawk 3 и 4 и Challenger 3:** С високата страна на възела на напречника сочеща към предната част на лодката закрепете монтажните скоби на възела навеса към държачите на гребла отстрани на корпуса близо до задната част на лодката. Издърпайте първо предпазния щифт, след това освободете щифта така, че той да бъде сигурно фиксиран върху държача на гребло и монтажната скоба. Повторете процеса с другата страна. Вж.фиг. 6.



- 3.3** Затегнете 4-те куки намиращи се в края на коланите на навеса към държачите на възето намиращи се отстрани на корпуса. Проверете дали навесът е центриран и обтегнат. Регулирайте катарамите на коланите, за да обтегнете навеса. Вж.фиг. 7.

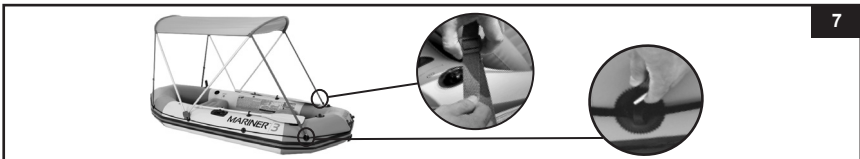

### Поддръжка и Съхранение

1. Редовно проверявайте всички компоненти за следи от повреждане, износване и разкъсване. Заменяйте незабавно повредените части.
2. Следвайте инструкциите за сглобяване в обратен ред, за да разглобите навеса.
3. Използвайте гъба и чиста вода, за да почистите всякакви евентуални замърсявания или петна върху навеса.
4. Уверете се, че всички компоненти са напълно сухи, преди да приберете за съхранение.
5. Съхранявайте продукта и аксесоарите на сухо място с контролирана температура между 0°C– 40°C (32° – 104°F).
6. Можете да използвате оригиналната опаковка за съхранение на продукта.

## ЗАПАЗЕТЕ ТЕЗИ ИНСТРУКЦИИ