

INTEX® РЪКОВОДСТВО ЗА ПОТРЕБИТЕЛЯ

QuickFill™ Електрическа Въздушна Помпа

Модел AP634 12V \equiv 32W

ПРОЧЕТЕТЕ И СЛЕДВАЙТЕ ВСИЧКИ ИНСТРУКЦИИ, ПРЕДИ ДА ЗАПОЧНЕТЕ ИЗПОЛЗВАНЕТО НА ТОЗИ ПРОДУКТ

⚠ ПРЕДУПРЕЖДЕНИЕ

- Да се използва само от възрастни.
- Не потапяйте помпата във вода и не я излагайте на въздействие на дъжд или вода.
- Не насочвайте въздушния поток към лицето или тялото.
- Не оставяйте помпата да работи по-дълго от 5 минути. Изключете я и я оставете да изстине за 15 минути.
- Изключвайте помпата, когато не я използвате.
- Не закривайте вентилационните отвори или отворените източници.
- Не слагайте нищо в конекторите за напълване с въздух или за изпускане на въздух.
- Захранващият кабел не може да се смени. Ако кабелът се повреди, уредът трябва да бъде бракуван.
- За да се намали риска от токов удар, не излагайте помпата на дъжд. Съхранявайте я на закрито.
- Този уред не е предназначен за употреба от лица (включително деца) с намалени физически, сетивни или умствени способности или липса на опит и знания, ако получат наблюдение или инструкции относно употребата на уреда от лице отговорно за тяхната безопасност.
- Децата трябва да бъдат под наблюдение, за да е сигурно, че няма да си играят с уреда.
- Той трябва да се захранва с безопасно екстра ниско напрежение, отговарящо на маркировката на уреда.
- Уредът трябва да се използва само с предоставения заедно с него захранващ модул.
- Подходяща само за надуване на въздушни матраци, въздушни легла, надуваеми басейни и надуваеми играчки.

СПАЗВАЙТЕ ТЕЗИ ПРАВИЛА И ВСИЧКИ ИНСТРУКЦИИ, ЗА ДА ПРЕДОТВРАТИТЕ ПОВРЕДИ, ТОКОВ УДАР, ИЗГАРЯНИЯ ИЛИ ДРУГИ ТРАВМИ.

НАИМЕНОВАНИЕ НА ЧАСТИТЕ

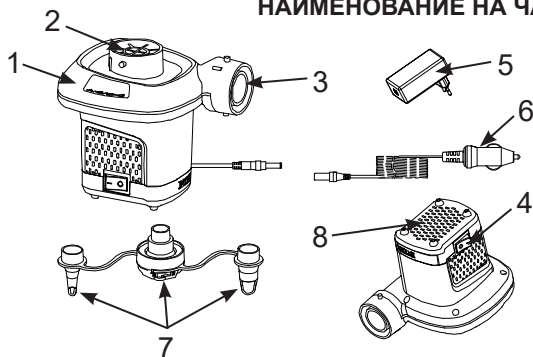

ОПИСАНИЕ НА ЧАСТИТЕ:

1. ПОМПА
2. КОНЕКТОР ЗА ИЗПУСКАНЕ НА ВЪЗДУХА
3. КОНЕКТОР ЗА НАПЪЛВАНЕ С ВЪЗДУХ
4. ПРЕКЪСВАЧ
5. ПРОМЕНЛИВОТОКОВ АДАПТЕР
6. ПОСТОЯННОТОКОВ ЗАХРАНВАЩ КАБЕЛ ЗА ЗАПАЛКА НА КОЛА
7. ДЮЗИ
8. ВЕНТИЛАЦИОННИ ОТВОРИ/ ПРОЦЕПИ

ЗАБЕЛЕЖКА: Рисунките служат само за илюстрация и може да не съвпадат с актуалния продукт. Не е спазен мащабът.

ЗАПАЗЕТЕ ТЕЗИ ИНСТРУКЦИИ

ИНСТРУКЦИИ

ОБЩИ

- Прибирайте помпата и дюзите в опаковката, когато не я използвате.
- Няма специфични изисквания за поддръжка на въздушната помпа.

НАПЪЛВАНЕ С ВЪЗДУХ

1. Поставете дюзата на конектора за напълване с въздух и закрепете помпата към вентила за напълване с въздух напредмета, който трябва да се напumpa. Вж. фиг. (1).

ЗАБЕЛЕЖКА: При напompване на малки въздушни дюшеци трябва да се използват съответните дюзи за малки клапани за напълване с въздух.

- 2.1. Свържете края на кабела на помпата първо към постояннотоковия кабел на запалката за цигари (6), след това вкарайте щепсела на постояннотоковия кабел на запалката за цигари в контакта на запалката за цигари на автомобила. Вж. фиг. (2.1).
- 2.2. Свържете края на кабела на помпата първо към променливотоковия адаптер (5), след което вкарайте щепсела на променливотоковия адаптер в променливотоков електрически контакт. Вж. фиг. (2.2).
3. ВКЛЮЧВАНЕ: Натиснете „I“; ИЗКЛЮЧВАНЕ: Натиснете „0“. Вж. фиг. (3).



Фиг. (1): ПОСТАВЯНЕ НА ДЮЗАТА

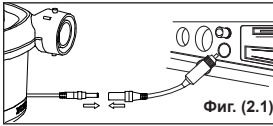

Фиг. (2.1)

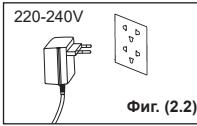

Фиг. (2.2)

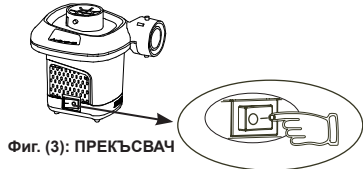

Фиг. (3): ПРЕКЪСВАЧ

ИЗПУСКАНЕ НА ВЪЗДУХА

1. Поставете дюзата на конектора за изпускане на въздух и закрепете помпата към клапана за напълване с въздух на предмета, който трябва да се напumpa. Вж. фиг. (4).

ЗАБЕЛЕЖКА: При напompване на големи предмети като надуваеми лодки или големи въздушни дюшеци, помпата се поставя директно в клапана за напълване с въздух за по-бързо напompване. При напompване на малки въздушни дюшеци трябва да се използват съответните дюзи за малки клапани за напълване с въздух.

- 2.1. Свържете края на кабела на помпата първо към постояннотоковия кабел на запалката за цигари в контакта на запалката за цигари на автомобила. Вж. фиг. (2.1).
- 2.2. Свържете края на кабела на помпата първо към променливотоковия адаптер (5), след което вкарайте щепсела на променливотоковия адаптер в променливотоков електрически контакт. Вж. фиг. (2.2).
3. ВКЛЮЧВАНЕ: Натиснете „I“; ИЗКЛЮЧВАНЕ: Натиснете „0“. Вж. фиг. (3).

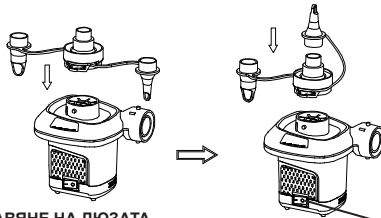

Фиг. (4): ПОСТАВЯНЕ НА ДЮЗАТА

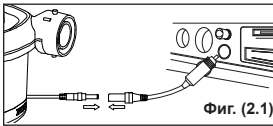

Фиг. (2.1)

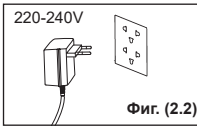

Фиг. (2.2)

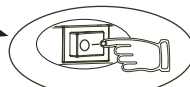

Фиг. (3): ПРЕКЪСВАЧ

©2025 Intex Marketing Ltd. - Intex Development Co. Ltd. - Intex Recreation Corp. All rights reserved/Tous droits réservés/Todos los derechos reservados/Alle Rechte vorbehalten. Printed in China/Imprimé en Chine/Impreso en China/Gedruckt in China.

®™ Trademarks used in some countries of the world under license from®™ Marques utilisées dans certains pays sous licence de/Marcas registradas utilizadas en algunos países del mundo bajo licencia de/Warenzeichen verwendet in einigen Ländern der Welt in Lizenz von/Intex Marketing Ltd. to/à/an Intex Development Co. Ltd., Hong Kong & Intex Recreation Corp., P.O. Box 1440, Long Beach, CA 90801 • Distributed in the European Union by/ Distribué dans l'Union Européenne par/Distribuido en la Unión Europea por/Vertrieb in der Europäischen Union durch/Intex Trading B.V., Eitenseweg 46, 4706 PB Roosendaal - The Netherlands • Distributed in the UK by/Unitec Service (UK) Limited, 124 City Road, London, England, EC1V 2NX, UK. www.intexcorp.com

INTEX®

ЗАПАЗЕТЕ ТЕЗИ ИНСТРУКЦИИ