

INTEX® РЪКОВОДСТВО ЗА ПОТРЕБИТЕЛЯ

Електрическа въздушна помпа за бързо напълване

Модел AP634; 12 V --- ; 32 W

ПРОЧЕТЕТЕ И СЛЕДВАЙТЕ ВСИЧКИ ИНСТРУКЦИИ, ПРЕДИ ДА ЗАПОЧНЕТЕ ИЗПОЛЗВАНЕТО НА ТОЗИ ПРОДУКТ

⚠ ПРЕДУПРЕЖДЕНИЕ

- Да се използва само от възрастни.
- Не потапяйте помпата във вода и не я излагайте на въздействие на дъжд или вода.
- Не насочвайте въздушния поток към лицето или тялото.
- Не оставяйте помпата да работи по-дълго от 5 минути. Изключете я и я оставете да изстине за 15 минути.
- Изключвайте помпата, когато не я използвате.
- Не закривайте вентилационните отвори или отворените източници.
- Не слагайте нищо в конекторите за напълване с въздух или за изпускане на въздуха.
- Захранващият кабел не може да се смени. Ако кабелът се повреди, уредът трябва да бъде бракуван.
- За да се намали риска от токов удар, не излагайте помпата на дъжд. Съхранявайте я на закрито.
- Този уред не е предвиден за използване от лица (вкл. деца) с намалени физически, сетивни или психически възможности, или от такива с липса на опит и знания, освен ако не са получили указания и не се намират под наблюдението на лице, носещо отговорност за тяхната безопасност.
- Децата трябва да бъдат под наблюдение, за да е сигурно, че няма да си играят с уреда.
- Той трябва да се захранва с безопасно екстра ниско напрежение, отговарящо на маркировката на уреда.
- Уредът трябва да се използва само с предоставения заедно с него захранващ модул.
- Подходяща само за надуване на въздушни матраци, въздушни легла, надуваеми басейни и надуваеми играчки.

СПАЗВАЙТЕ ТЕЗИ ПРАВИЛА И ВСИЧКИ ИНСТРУКЦИИ, ЗА ДА ПРЕДОТВРАТИТЕ ПОВРЕДИ, ТОКОВ УДАР, ИЗГАРЯНИЯ ИЛИ ДРУГИ ТРАВМИ.

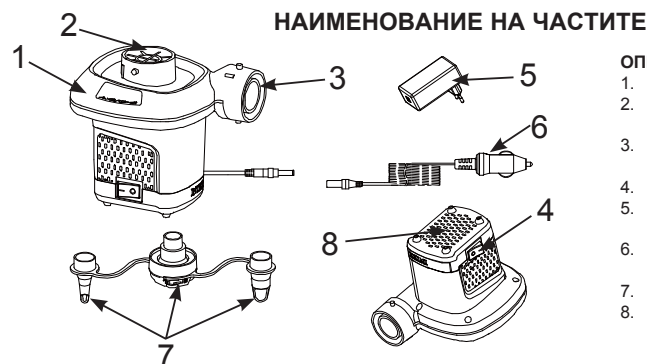

ЗАБЕЛЕЖКА: Рисунките служат само за илюстрация и може да не съвпадат с актуалния продукт. Не е спазен машабът.

ЗАПАЗЕТЕ ТЕЗИ ИНСТРУКЦИИ

1

ИНСТРУКЦИИ

ОБЩИ

- Прибирайте помпата и дюзите в опаковката, когато не я използвате.
- Няма специфични изисквания за поддръжка на въздушната помпа.

НАПЪЛВАНЕ С ВЪЗДУХ

1. Поставете дюзата на конектора за напълване с въздух и закрепете помпата към вентила за напълване с въздух на предмета, който трябва да се напumpa. Вж. фиг.(1).
- ЗАБЕЛЕЖКА:** При напompване на малки въздушни дюшеци трябва да се използват съответните дюзи за малки клапани за напълване с въздух.
- 2.1. Свържете края на кабела на помпата първо към постояннотоковия кабел на запалката за цигари (6), след това вкарайте щепсела на постояннотоковия кабел на запалката за цигари в контакта на запалката за цигари на автомобила. Вж. фиг.(2.1).
- 2.2. Свържете края на кабела на помпата първо към променливотоковия адаптер (5), след което вкарайте щепсела на променливотоковия адаптер в променливотоков електрически контакт. Вж. фиг.(2.2).
3. ВКЛЮЧВАНЕ: Натиснете „I“; ИЗКЛЮЧВАНЕ: Натиснете „O“. Вж.фиг.(3).



Фиг.(1):ПОСТАВЯНЕ НА ДЮЗАТА

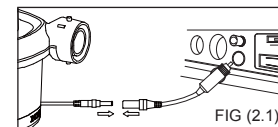

FIG (2.1)

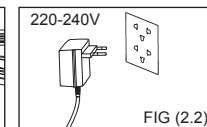
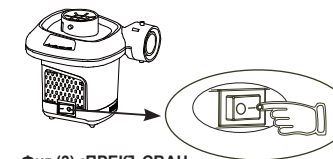

FIG (2.2)



Фиг.(3) :ПРЕКЪСВАЧ

ИЗПУСКАНЕ НА ВЪЗДУХА

1. Поставете дюзата на конектора за изпускане на въздух и закрепете помпата към клапана за напълване с въздух на предмета, който трябва да се напumpa. Вж.фиг.(4).
- ЗАБЕЛЕЖКА:** При напompване на големи предмети като надуваеми лодки или големи въздушни дюшеци, помпата се поставя директно в клапана за напълване с въздух за по-бързо напompване. При напompване на малки въздушни дюшеци трябва да се използват съответните дюзи за малки клапани за напълване с въздух.
- 2.1. Свържете края на кабела на помпата първо към постояннотоковия кабел на запалката за цигари (6), след това вкарайте щепсела на постояннотоковия кабел на запалката за цигари в контакта на запалката за цигари на автомобила. Вж. фиг.(2.1).
- 2.2. Свържете края на кабела на помпата първо към променливотоковия адаптер (5), след което вкарайте щепсела на променливотоковия адаптер в променливотоков електрически контакт. Вж. фиг.(2.2).
3. ВКЛЮЧВАНЕ: Натиснете „I“; ИЗКЛЮЧВАНЕ: Натиснете „O“. Вж.фиг.(3).

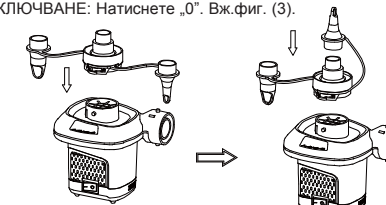

Фиг.(4):ПОСТАВЯНЕ НА ДЮЗАТА

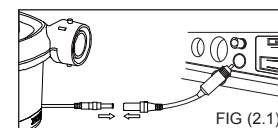

FIG (2.1)

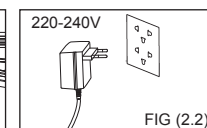
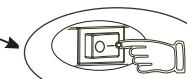

FIG (2.2)



Фиг.(3) :ПРЕКЪСВАЧ

©2019 Intex Marketing Ltd. - Intex Development Co. Ltd. - Intex Recreation Corp. All rights reserved/Tous droits réservés/Todos los derechos reservados/Alle Rechte vorbehalten. Printed in China/Imprimé en Chine/Impreso en China/Gedruckt in China.
 ®™ Trademarks used in some countries of the world under license from®™ Marques utilisées dans certains pays sous licence de/Marcas registradas utilizadas en algunos países del mundo bajo licencia de/Warenzeichen verwendet in einigen Ländern der Welt in Lizenz von/Intex Marketing Ltd. to/à/an Intex Development Co. Ltd., G.P.O Box 28829, Hong Kong & Intex Recreation Corp., P.O. Box 1440, Long Beach, CA 90801 • Distributed in the European Union by/Distribué dans l'Union Européenne par/Distribuido en la unión Europea por/Vertrieb in der Europäischen Union durch/Intex Trading B.V., Venneveld 9, 4705 RR Roosendaal - The Netherlands
 www.intexcorp.com

INTEX®

ЗАПАЗЕТЕ ТЕЗИ ИНСТРУКЦИИ

2