

Басейн с метална рамка и сенник 6'x15" (183cm x 38cm)**ВАЖНИ ПРАВИЛА ЗА БЕЗОПАСНОСТ**

Прочетете и следвайте цялата информация и инструкции за безопасност. Пазете за по-нататъшни справки. Неспазването на тези предупреждения и инструкции може да доведе до сериозни наранявания или смърт на потребителите, особено на децата.

Информацията върху опаковката трябва да бъде прочетена внимателно и запазена за бъдещи справки.

Вижте продукта за допълнителни предупреждения.

**ПРЕДУПРЕЖДЕНИЕ**

- Никога не оставяйте детето си без надзор – съществува опасност от удавяне.
- Само и единствено за домашна употреба на открито.
- Препоръчителна възраст на потребителя: 3 години и повече.
- Децата, особено тези ненавършили 5 години, са изложени на по-висок риск от удавяне.
- Децата може да се удавят в много малки обеми вода. Изпразвайте басейна, когато не го използвате.
- Децата трябва да се намират в непосредственото ви полезрение, стойте близо до тях и активно ги контролирайте, докато са вътре в или в близост до басейна, както и докато пълните или изпразвате басейна. Когато търсите липсващо дете, първо проверете в басейна, дори и ако смятате, че детето е в къщата.
- Изпразвайте изцяло басейна след всяка една употреба и съхранявайте празния басейн по такъв начин, че да не събира вода от дъжда или от други източници.
- Предотвратявайте достъпа на децата до басейна като монтирате оградения или друга одобрена бариера по протежение на цялата обиколка на басейна. Държавните или местни закони или кодекси може да постановяват използването на оградения или друга одобрени бариери. Направете справка с държавните или местни закони или кодекси преди да монтирате басейна.
- Не оставяйте играчки вътре в басейна след като приключите да го използвате, тъй като играчките и други подобни предмети може да привлекат детето към басейна.
- Разположете мебелите (например маси и столове) надалеч от басейна и по такъв начин, че децата да не могат да се покачат върху тях или да получат достъп до басейна.
- Не се гмуркайте и не скачайте в този басейн. Гмуркането или скачането в плитките води може да доведе до счупен врат, парализа или смърт.
- Всички електрически линии, радио апарати, високоговорители и други електрически уреди следва да са разположени надалеч от басейна. Не поставяйте басейна в близост до или под въздушни електрически линии.
- Дръжте под ръка работещ телефон и списък с телефонни номера при спешни случаи в близост до басейна.
- Посетете курсове за обучение по сърдечно-белодробна реанимация. При спешен случай, незабавното прилагане на сърдечно-белодробна реанимация може да спаси човешки живот.
- Да се сглобява и разглобява само от възрастни. Никога не се опитвайте да отстраните навеса, докато се намирате вътре в басейна.
- Отстранявайте навеса и го съхранявайте подобаващо, когато не се използва или когато има силен вятър, буря, силен дъжд или сняг.
- Никога не поставяйте предмети върху навеса и не прилагайте прекомерна сила върху рамката при употреба.
- Винаги наблюдавайте отблизо деца, които се намират в или близо до басейна.
- Проверете дали всички свързки на навеса са добре фиксирани, преди да влезете в басейна.
- Този продукт следва да се използва само за целите, описани в ръководството!

НЕСПАЗВАНЕТО НА ТЕЗИ ПРЕДУПРЕЖДЕНИЯ И ИНСТРУКЦИИТЕ ЗА СГЛОБЯВАНЕ И УПОТРЕБА МОЖЕ ДА ДОВЕДЕ ДО СЕРИОЗНО НАРАНЯВАНЕ, УДАВЯНЕ ИЛИ МАТЕРИАЛНИ ЩЕТИ.

©2023 Intex Marketing Ltd. - Intex Development Co. Ltd. - Intex Recreation Corp. All rights reserved/Tous droits réservés/Todos los derechos reservados/Alle Rechte vorbehalten. Printed in China/Imprimé en Chine/Impreso en China/Gedruckt in China.

®™ Trademarks used in some countries of the world under license from/®™ Marques utilisées dans certains pays sous licence de/Marcas registradas utilizadas en algunos países del mundo bajo licencia de/Warenzeichen verwendet in einigen Ländern der Welt in Lizenz von/Intex Marketing Ltd. to/a/a/an Intex Development Co. Ltd., Hong Kong & Intex Recreation Corp., P.O. Box 1440, Long Beach, CA 90801 • Distributed in the European Union by/Distribué dans l'Union Européenne par/Distribuido en la unión Europea por/Vertrieb in der Europäischen Union durch/Intex Trading B.V., Ettenseweg 46, 4706 PB Roosendaal – The Netherlands • Distributed in the UK by Unisex Service (UK) Limited, 21 Holborn Viaduct, London EC1A 2DY, UK. www.intexcorp.com

INTEX®

ЗАПАЗЕТЕ ТЕЗИ ИНСТРУКЦИИ

ОБЩА ИНФОРМАЦИЯ:

- Не поставяйте басейна върху наклон или наклонени повърхности. Зоната, в която ще бъде разположен басейнът, следва да бъде напълно плоска и равна, и на разстояние от поне 2 метра от която и да било структура или препятствия като например ограда, гараж, къща, висящи отгоре клонови, перални линии или електрически жици.
- Не поставяйте басейна за шляпане върху кал, пясък, мека или прекалено рохкава почва, палуба, платформа, балкон, бетон, асфалт или каквито и да било други твърди повърхности.
- Не се подпирайте, не яхайте и не оказвайте натиск върху надуваемата стена или страничната стена, тъй като може да настъпи нараняване или наводнение. Не позволявайте на никой да сяда, да се качва върху или да възсяда стените на басейна.
- Предпазвайте всички ползватели на басейна от заболявания, причинени от водата за развлечения, като поддържате водата в басейна чиста. Не поглъщайте водата в басейна. Поддържайте добра хигиена.
- Премахнете всички твърди, остри или хлабави предмети като например бижута, часовници, фибри, ключове, обувки, сноли и други от себе си преди да влезете в басейна.
- Басейните са подложени на износване и изхабяване. Необходимо е да поддържате вашия басейн по надлежащия начин. Определени видове прекомерна или ускорена амортизация може да доведат до неизправности в басейна. Неизправностите в басейна може да причинят изпускането на големи количества вода от басейна.
- Не променяйте този продукт и/или използвайте аксесоари, които не са доставени от производителя.
- Изберете къде искате да поставите басейна. Препоръчва се да поставите басейн от западната страна на блока, за да блокирате повече от следобедното слънце.
- Няма специфични изисквания за поддръжка на въздушната помпа. За подготовката на този продукт са необходими двама души.
- Уверете се, че басейнът е подготвен и напълнен с вода.
- Никога не се опитвайте да монтирате този продукт при силен вятър, буря, силен дъжд или сняг.
- Този навес е предназначен и произведен за басейни Intex с размери: 6'x15" (183cm x 38cm).

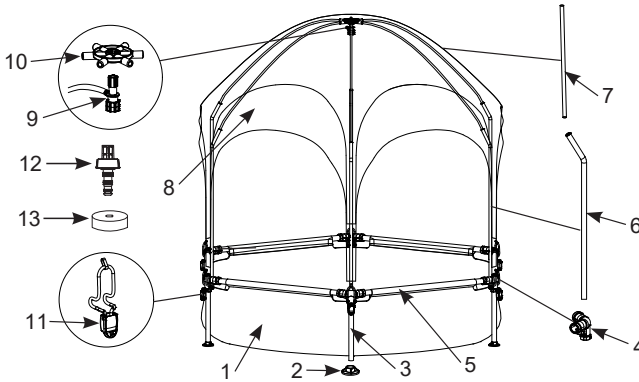
ПРЕПРАТКА КЪМ ЧАСТИТЕ

ЗАБЕЛЕЖКА: Картинките са дадени само и единствено за информация. Действителният продукт може да се различава от тях. Не е според мащаба в действителност.

РЕФ. №	ОПИСАНИЕ	БР.	РЕЗЕРВНА ЧАСТ №
1	ОБЛИЦОВКА НА БАСЕЙНА	1	13310
2	КРАЙНО КАПАЧЕ НА ВЕРТИКАЛНИЯ КРАК	6	11574D
3	СТРАНИЧЕН КРАК	6	13322
4	Т-ОБРАЗНО СЪЕДИНЕНИЕ	6	13323
5	ХОРИЗОНТАЛНА ГРЕДА	6	13234
6	Ј-ОБРАЗЕН ПРЪТ	6	13324
7	ПРЪТ НА СЕННИКА	6	13325
8	НАВЕС ЗА БАСЕЙН	1	13326
9	НАКРАЙНИК НА ПРЪСКАЧКАТА	1	13327
10	6-ПЪТЕН КОНЕКТОР	1	13328
11	КАТАРАМА ЗА ВЪЖЕТО	6	13348
12	ДРЕНАЖЕН КОНЕКТОР	1	10201
13	КАПАЧКА НА ДРЕНАЖНИЯ КРАН	1	10649

ЗАПАЗЕТЕ ТЕЗИ ИНСТРУКЦИИ

Инструкции за монтаж**1. Монтаж на вертикалните крака**

- Закрепете капачка на крака (2) и Т-образно съединение (4) към вертикалния крак (3). Вж.фиг. (1).
- Повторете процедурата за всички вертикални крака.

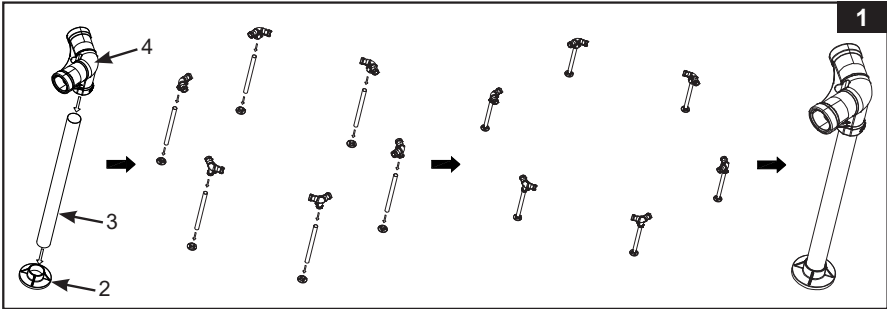
**2. Монтаж на хоризонталните греди**

- Извадете обшивката (1) от кашона и я поставете върху платнището за земята (не е включена, продава се отделно) така, че дренажният клапан да е насочен към областта за източване. Поставете дренажния кран далеч от къщата. Оставете слънцето да загрее обшивката, преди да поставите гредите (5) в отворите.
- Започвайки от произволно място, но работейки само в една и съща посока, вкарвайте хоризонталните греди (5) в ръкавите.

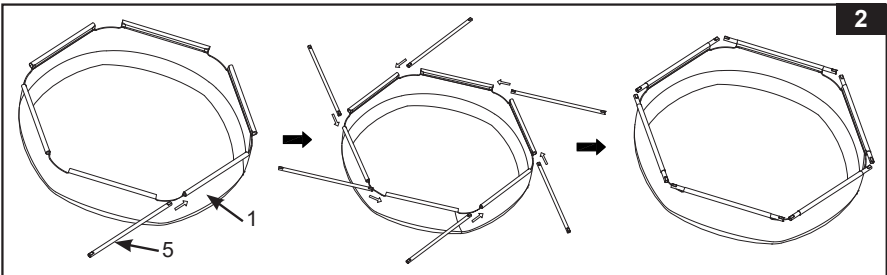
**3. Сглобяване на рамката на басейна**

- Свържете Т-образните съединения (4) към гредите (5).
- Повтаряйте тази процедура кръгово, докато всички греди и свързки бъдат скачени Вж.фиг. (3).

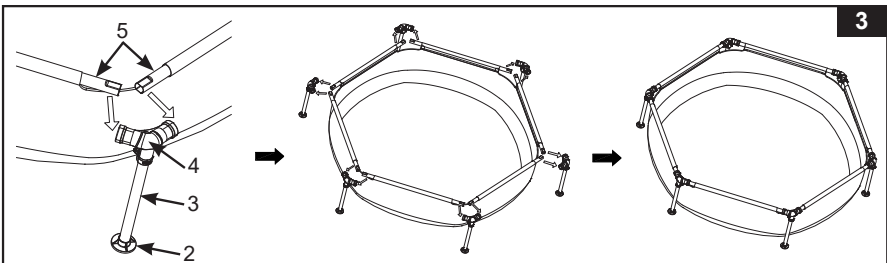
**ЗАПАЗЕТЕ ТЕЗИ ИНСТРУКЦИИ**

4. Сглобяване на дюзата за пръскане и 6-пътния конектор

183
10

- Вкарайте дюзата за пръскане през централния отвор на 6-пътния конектор, докато спре.

ЗАБЕЛЕЖКА: гладката страна на 6-пътния конектор трябва да е обърната към дюзата за пръскане, а страната с ребрата и пролуките трябва да е обърната нагоре.

- Дръжте дюзата за пръскане неподвижно и завъртете 6-пътния конектор надясно, докато спре, след което издърпайте дюзата за пръскане надолу, докато спре.

Вж.фиг. (4). Ако 6-пътният конектор не се върти, извадете и обърнете 6-пътния конектор с гладката страна към дюзата.

- Проверете дали дюзата за пръскане е здраво закрепена към 6-пътния конектор, като издърпате 6-пътния конектор нагоре и същевременно издърпате дюзата за пръскане надолу.

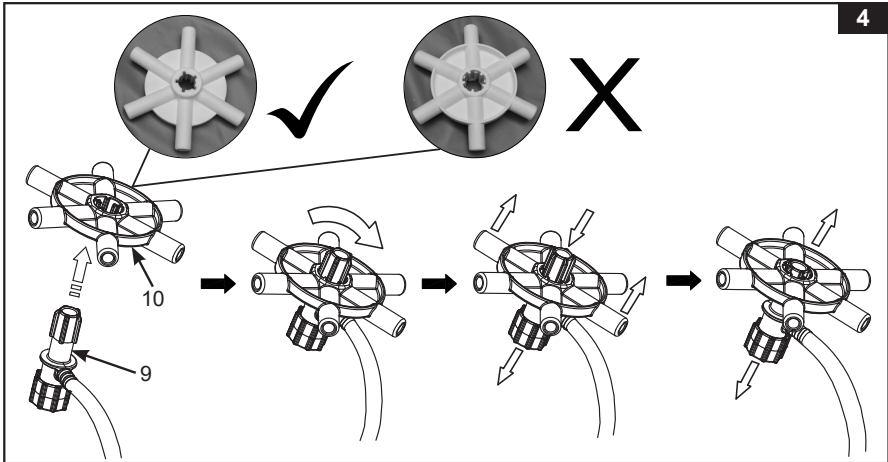

5. Сглобяване на сенника на басейна

- Разгънете сенника (8) с примките нагоре и поставете сглобката на 6-пътния конектор в центъра на сенника с дюзата за пръскане нагоре.
- Вкарайте пръта на сенника (7) през примките на сенника и в 6-пътния конектор (10). Повторете тази процедура с всички пръти на сенника. Уверете се, че прътите са добре поставени в 6-пътните конектори.
- Регулирайте прътите на сенника (7) и 6-пътния конектор (10), така че да бъдат центрирани върху сенника. **Вж.фиг. (5).**

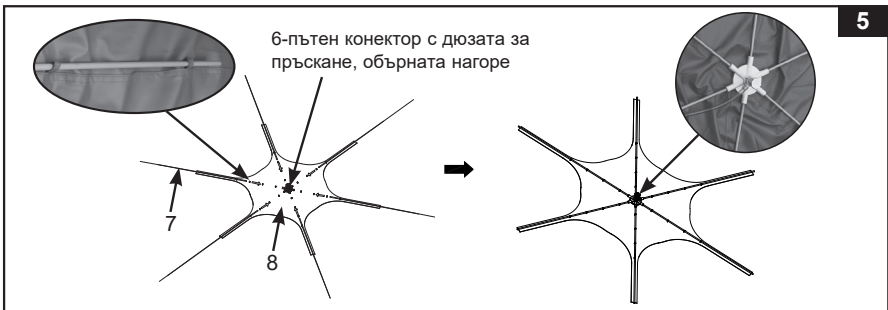

ЗАПАЗЕТЕ ТЕЗИ ИНСТРУКЦИИ

6. Инсталиране на сенника към басейна

- Поставете J-образния прът (6) в отвора, разположен в горната част на Т-образното съединение (4). Повторете процедурата за всички J-образни пръти. **Вж.фиг. (6.1 – 6.2).**
- Необходими са двама души, за да монтирате сглобения сенник върху J-образните пръти (6). Докато едно лице държи едната страна на прътите на сенника, другото лице издърпва J-образен прът (6) от Т-образното съединение (4), вкарва J-образния прът през примките на сенника, преди да свърже пръта с пръта на сенника (7). Уверете се, че J-образният прът е вкаран първо през примките на сенника, а прътът на сенника (7) е напълно вкаран в J-образния прът (6) преди да вкарате отново J-образния прът в Т-образното съединение. Повторете този процес за всички J-образни пръти. **Вж.фиг. (6.3 – 6.6).**
- Прекарайте въжетата на сенника през стърчащите куки, разположени от двете страни на Т-образното съединение (4). Уверете се, че въжетата са здраво закачени за Т-образното съединение, след което отворете катарамата на въжето (11), издърпайте катарамата нагоре, за да затегнете сенника, и затворете катарамата, за да застопорите въжето на място. Повторете процедурата с всички въжета и катарамата на сенника. **Вж.фиг. (6.7 – 6.10).**
- Свържете другия край на маркуча на дюзата за пръскане към градински маркуч. След като маркучът е свързан, постепенно отворете крана за вода. Завъртете ръба на дюзата за пръскане наляво или надясно, за да регулирате работата на водната пръскачка. **ЗАБЕЛЕЖКА:** прокарайте маркуча на пръскачката заедно с един от J-образните пръти.

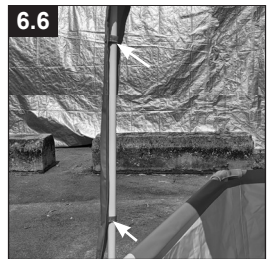
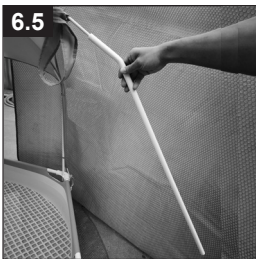
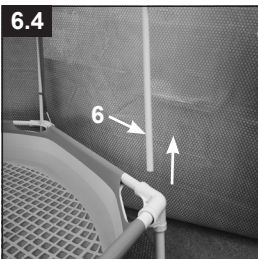
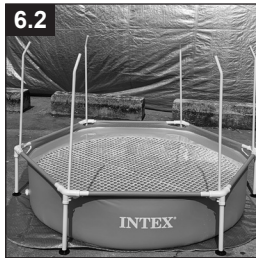
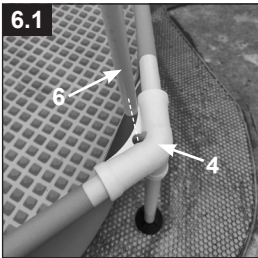

ЗАПАЗЕТЕ ТЕЗИ ИНСТРУКЦИИ

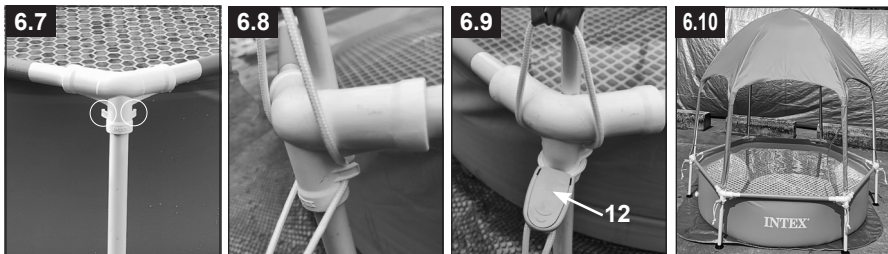

Поддръжка и Съхранение

1. Проверявайте периодично всички части за признаци за износване, налягане. Заменяйте незабавно повредените части.
2. Използвайте гъба и чиста вода, за да почистите всякакви евентуални замърсявания или петна върху навеса.

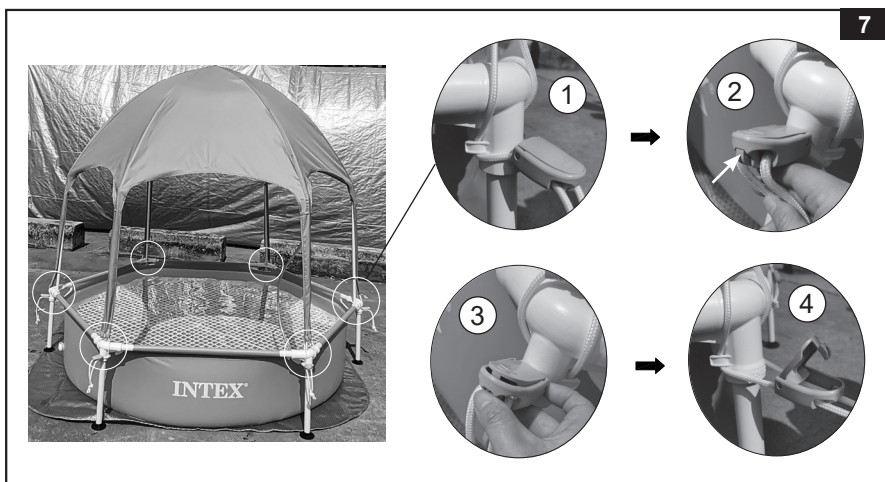

3. За разглобяване са необходими двама души. Отстранете навеса от рамката на басейна. **Вж.фиг. (7).**
4. Изпълнете горните инструкции в обратен ред, че всички части са напълно сухи, преди да ги приберете.
5. Изсушете на слънце до пълно изсъхване обшивката, сенника и аксесоарите, преди да ги сгънете.
6. Съхранявайте сенника, басейна и аксесоарите на сухо място с контролирана температура между 0° – 40°C (32° – 104 °F).
7. Можете да използвате оригиналната опаковка за съхранение на продукта.

ЗАПАЗЕТЕ ТЕЗИ ИНСТРУКЦИИ

ОГРАНИЧЕНА ГАРАНЦИЯ

183
IO

Вашият Басейн с метална рамка и сенник Intex е произведен при употреба на висококачествени материали и изработка. Всички продукти на Intex се проверяват и напускат фабриката вълна изправност. Тази ограничена гаранция се отнася само за Басейн с метална рамка и сенник Intex.

Настоящата ограничена гаранция е допълнение към, а не замяна на вашите законови права и права на обезщетение. До степента, до която настоящата гаранция е в разрез с някое от вашите законови права, те имат приоритет пред нея. Например, потребителските закони в Европейския съюз предоставят по закон гаранционни права в допълнение към покритието, което получавате от настоящата ограничена гаранция: за информация относно потребителските закони в ЕС, моля, посетете уебсайта на Европейския потребителски център на http://ec.europa.eu/consumers/eccc/contact_en/htm.

Условията на настоящата ограничена гаранция важат само за първоначалния купувач и не могат да се прехвърлят. Настоящата ограничена гаранция е валидна само за периода, посочен по-долу, от датата на първоначалната покупка от краен потребител. Запазете оригиналната касова бележка с това ръководство, тъй като ще се изисква доказателство за покупка при гаранционни искания; в противен случай ограничената гаранция става невалидна.

Гаранция на Басейн с метална рамка и сенник - 180 дни

Ако откриете производствен дефект в Басейн с метална рамка и сенник Intex по време на гаранционния период, моля, свържете се със съответния сервизен център на Intex, посочен в отделната листовка "Оторизирани сервизни центрове". Ако продуктът бъде върнат по посочения начин до Сервизния център на Intex, Сервизният център ще инспектира продукта и ще прецени валидността на искането. Ако продуктът се покрива от условията на гаранцията, то той ще бъде поправен или заменен със същия или сравним продукт (по избор на Intex) безплатно за вас.

Освен настоящата гаранция и всички други законови права във вашата държава, не се предоставят допълнителни гаранции. До възможната във вашата страна степен, в никакъв случай Intex няма да носи отговорност пред вас или пред други трети страни за преки или произтичащи щети, възникнали от използването на Басейн с метална рамка и сенник Intex, или от действията на Intex и нейните представители и служители (включително производството на този продукт). Някои държави или юрисдикции не позволяват изключването или ограничението на инцидентни или косвени щети, затова гореизложеното ограничение или изключение може и да не важи за вас.

Трябва да имате предвид, че настоящата ограничена гаранция не важи в следните условия:

- Ако Басейн с метална рамка и сенник Intex бъде предмет на небрежност, абнормално използване или приложение, злоупотреба, неправилна работа, неправилна поддръжка или съхранение.
- Ако Басейн с метална рамка и сенник се повреди от обстоятелства извън контрола на Intex, включително, но не само пробивания, разкъсвания, изтъркване или обикновено износване и амортизация и щети, причинени от излагане на пожар, наводнение, замръзване, дъжд или други външни природни сили.
- За части и компоненти, които не се продават от Intex; и/или.
- За неупълномощени модификации, поправки или разглобяване на Басейн с метална рамка и сенник Intex от което и да било друго лице, освен от персонала на Сервизния център на Intex.

Разходите, свързани със загуба на вода или химикали от басейна или повреди от водата, не се покриват от тази гаранция. Настоящата гаранция не покрива наранявания или повреди на хора или имущество.

Прочетете внимателно ръководството на собственика и следвайте всички инструкции относно правилната работа и поддръжка на Басейн с метална рамка и сенник Intex. Винаги инспектирайте продукта преди употреба. Настоящата ограничена гаранция ще се анулира, ако инструкциите за употреба не бъдат следвани.

ЗАПАЗЕТЕ ТЕЗИ ИНСТРУКЦИИ