

ВАЖНИ ПРАВИЛА ЗА БЕЗОПАСНОСТ

Необходимо е внимателно да прочетете, разберете и следвате всички инструкции преди сглобяването и използването на този продукт.
Запазете за бъдещи справки.

PureSpa™ SB-HSWF20



Само с илюстративна цел.

Не забравяйте да изпробвате и другите чудесни продукти на Intex: басейни, аксесоари за басейни, играчки за дома, въздушни матраци и лодки, които можете да намерите в добрите магазини или на нашия уебсайт.

Поради стремеж към постоянно усъвършенстване на продуктите, Intex си запазва правото да променя спецификации и външен вид, което може да доведе до актуализации на ръководството без предупреждение.

INTEX®

©2023 Intex Marketing Ltd. - Intex Development Co. Ltd. - Intex Recreation Corp.
All rights reserved/Tous droits réservés/Todos los derechos reservados/Alle Rechte vorbehalten. Printed in China/Imprimé en Chine/Impreso en China/Gedruckt in China.

®™ Trademarks used in some countries of the world under license from/®™ Marques utilisées dans certains pays sous licence de/Marcas registradas utilizadas en algunos países del mundo bajo licencia de/Warenzeichen verwendet in einigen Ländern der Welt in Lizenz von/Intex Marketing Ltd. to/à/a/an Intex Development Co. Ltd., Hong Kong & Intex Recreation Corp., P.O. Box 1440, Long Beach, CA 90801 • Distributed in the European Union by/Distribué dans l'Union Européenne par/Distribuido en la unión Europea por/Vertrieb in der Europäischen Union durch/Intex Trading B.V., Ettensweg 46, 4706 PB Roosendaal – The Netherlands • Distributed in the UK by Unitex Service (UK) Limited, 21 Holborn Viaduct, London EC1A 2DY, UK.
www.intexcorp.com

РЪКОВОДСТВО НА СОБСТВЕНИКА

СЪДЪРЖАНИЕ

Предупреждение.....	3-6
Части.....	7-8
Информация за продукта и спецификации.....	9
Монтаж.....	9-14
Информация за нивото на соленост.....	15
Работа.....	16-22
Съвети за минимизиране на потреблението на енергия и загубата на топлина.....	21
Таблица с кодове на LED дисплея.....	23
Поддръжка и химикали.....	23-29
Съхранение.....	29
Отстраняване на неизправности.....	30-34
Разглобяване на мотора на филтърната помпа.....	35
Ограничена гаранция.....	36

ВАЖНИ ПРАВИЛА ЗА БЕЗОПАСНОСТ

Когато монтирате и използвате това електрическо оборудване, винаги трябва да се спазват основни мерки за безопасност, включително следните.

ПРОЧЕТЕТЕ И СПАЗВАЙТЕ ВСИЧКИ ИНСТРУКЦИИ**⚠ ОПАСНОСТ**

- Риск от удавяне (особено деца под 5 години). Трябва да се внимава, за да се предотврати неупълномощеният достъп до ваната за спа от страна на деца. Това може да се постигне, ако възрастен човек следи достъпа или ако се монтира защитен механизъм на ваната за спа. За да избегнете инциденти при ползване на ваната за спа се погрижете децата да бъдат под постоянно наблюдение.
- Риск от удавяне. Редовно проверявайте капака на ваната за спа за течове, преждевременно износване и амортизация или признаци за влошаване на качеството. Никога не използвайте износен или повреден капак: това ще намали нивото на защита за предотвратяване на неупълномощен достъп на деца.
- Риск от нараняване. Смукателните фитинги в тази вана за спа са с размер, който пасва на конкретния дебит, създаван от помпата. Ако възникне нужда от смяна на смукателните фитинги или помпата, се уверете, че дебитите са съвместими. Никога не използвайте ваната за спа, ако смукателните фитинги са счупени или ги няма. Никога не сменяйте смукателен фитинг с друг, който е с по-нисък номинал от дебита, обозначен на оригиналния смукателен фитинг.
- Риск от нараняване. Сменете повредения кабел незабавно. Не закопавайте кабела в земята. Не използвайте удължители.
- Риск от токов удар. Не допускайте никакъв електрически уред като лампи, телефони, радио апарати или телевизори в рамките на 3,5 м (11,5 фута) от спа или джакузи.
- Риск от токов удар. Не използвайте ваната за спа, когато вали, има светкавици или гръмотевици.

⚠ ПРЕДУПРЕЖДЕНИЕ

- Електрическото оборудване за спа трябва да се захранва през дефектнотоково устройство с остатъчен работен ток, ненадвишаващ 30 mA.
- Електрическият уред за спа включва преносимо устройство за остатъчен ток (PRCD), което има номинален остатъчен работен ток, ненадвишаващ 10 mA. Ако бъде засечена утечка от повече от 10 mA, PRCD ще се задейства и ще спре захранването; в такъв случай, незабавно откачете уреда за спа от контакта и преустановете използването му. Трябва да се свържете с местния сервизен център за съдействие и/или поправка на продукта.
- Частите, които съдържат части под напрежение, освен частите с предпазен нисък волтаж, ненадвишаващ 12 V, трябва да са недостъпни за лицата във ваната за спа.
- Електрическата инсталация трябва да отговаря на изискванията на националните стандарти.
- Частите, включващи електрически компоненти, освен устройствата за дистанционно управление, трябва да се намират или да са фиксирани така, че да не могат да паднат във ваната за спа.
- За да намалите риска от нараняване, не позволявайте на деца да използват този продукт, освен ако не са под надзор през цялото време.
- Децата не бива да използват вана за спа или джакузи без надзор от възрастни.
- За да намалите риска от удавяне на детето, дръжте децата под надзор през цялото време. Поставете и заключвайте капака на ваната за спа след всяко ползване.
- За да намалите риска от нараняване/болест:
 - a) Водата във ваната за спа никога не бива да надвишава 40°C (104°F). Температурите на водата между 38°C (100°F) и 40°C (104°F) се смятат за безопасни за здрав възрастен човек. За млади деца и когато ползването на ваната за спа е по-дълго от 10 минути, се препоръчват по-ниски температури. Препоръчва се да потърсите медицинска консултация преди използване.
 - b) Тъй като прекомерните температури на водата имат висок потенциал да причинят увреждания на плода през ранните месеци на бременността, бременните и евентуално бременните жени трябва да ограничат температурите на водата във ваната за спа, както и времето на ползване, и също така да потърсят медицинска консултация.

⚠ ПРЕДУПРЕЖДЕНИЕ

- c) Потребителят трябва да провери температурата на водата, преди да влезе във ваната за спа.
- d) Употребяването на алкохол, наркотици или медикаменти преди или по време на спа може да доведе до безсъзнание и възможност за удавяне.
- e) Хората с медицински проблеми трябва да потърсят медицинска консултация, преди да използват ваната за спа.
- f) Хората, които използват медикаменти или имат неблагоприятна медицинска история, трябва да потърсят медицинска консултация, преди да използват спа, тъй като някои медикаменти могат да предизвикат сънливост, а други могат да се отразят на пулса, кръвното налягане и кръвообращението.
- g) Избягвайте да вкарвате глава под водата и да гълтате вода от ваната за спа.
- Хората с инфекциозни болести не бива да използват спа или джакузи.
 - За да избегнете нараняване, внимавайте при влизане и излизане от спа или джакузи.
 - Бременните и евентуално бременните жени трябва да се консултират с лекар, преди да използват спа или джакузи.
 - Температурите на водата над 38°C може да бъде вредна за здравето.
 - Не използвайте спа или джакузи непосредствено след усилените физически упражнения.
 - Продължителното потапяне в спа или джакузи може да бъде вредно за здравето.
 - При бременност стоенето във вода за дълги периоди може да увреди плода. Измервайте температурата на водата преди влизане. Не влизайте във ваната за спа, ако водата е по-топла от 38°C (100°F). Не стойте във ваната за спа повече от 10 минути.
 - Топлината на ваната за спа в съчетание с алкохол, наркотици или медикаменти може да доведе до изпадане в безсъзнание.
 - Излезте незабавно, ако почувствате дискомфорт, замаяване или сънливост. Топлината от ваната за спа може да причини хипертермия и безсъзнание.
 - Причините, симптомите и ефектите на хипертермията могат да се опишат, както следва: Хипертермия се получава, когато вътрешната температура на тялото достигне ниво, с няколко градуса над нормалната телесна температура от 37°C (98,6°F). Симптомите на хипертермията включват повишаване на вътрешната температура на тялото, замаяване, летаргия, сънливост и припадане. Ефектите от хипертермията включват невъзможност за усещане на топлина; неразпознаване на необходимостта да се излезе от ваната за спа или джакузито; неосъзнаване на опасността; увреждане на плода при бременни жени; физическа неспособност за излизане от ваната за спа или джакузито; и изпадане в безсъзнание, което води до опасност от удавяне.
 - Употребяването на алкохол, наркотици или медикаменти може силно да увеличи риска от фатална хипертермия в джакузите и вани за спа.
 - Винаги добавяйте химикали към водата, никога не добавяйте вода към химикали. Добавянето на вода към химикалите може да причини силни изпарения или бурни реакции и опасно пръскане на химикали.
 - Никога не се гмуркайте и не скачайте във вана за спа или друг плитък воден басейн.
 - Да се сглобява и разглобява само от възрастни.
 - Този уред може да се използва от деца на възраст 8 и повече години и лица с намалени физически, сетивни или умствени способности или липса на опит и знания, ако получат наблюдение или инструкции относно употребата на уреда по безопасен начин и разберат свързаните с уреда рискове. Децата не бива да си играят с уреда. Почистването и потребителската поддръжка не бива да се извършват от деца без надзор.
 - Някоя част от електрическото оборудване не бива да се намира над ваната по време на ползване.
 - Дръжте щепсела на този продукт на повече от 4 м разстояние от ваната за спа и на височина от поне 1,2 м.
 - Винаги изваждайте щепсела на продукта от електрическия контакт преди отстраняване, почистване, сервизно обслужване или каквито и да било регулировки на продукта и при дъждовни дни.
 - Не закопавайте кабели в земята. Поставете кабели така, че да не се повреди от косачки, градински ножици и друго оборудване.
 - Ако охранващият кабел е повреден, трябва да се смени от производителя, негов сервизен представител или друго квалифицирано лице, за да се избегнат рисковете. Използвайте само идентични части за смяна при сервизиране.

⚠ ПРЕДУПРЕЖДЕНИЕ

- Ако охранващият кабел е повреден, трябва да се смени от производителя, негов сервизен представител или друго квалифицирано лице, за да се избегнат рисковете. Използвайте само идентични части за смяна при сервизиране.
- **Винаги дръжте пробката суха, запущването с мокра пробка е напълно забранено!**
- Щепселът на уреда за спа трябва да бъде свързан директно само със заземен контакт от фиксирана електрическа инсталация.
- За да намалите риска от токов удар и пожар, не използвайте удължители, разклонители, таймери, адаптери или преобразуватели при свързване на помпата с електрозахранване; използвайте контакт на подходящо място.
- Не се опитвайте да включвате или изключвате продукта от контакта, докато стоите във вода или когато ръцете ви са мокри.
- Не оставяйте ваната за спа празна за дълъг период от време. Не излагайте ваната за спа на пряка слънчева светлина.
- Когато уредът не се използва продължително време, като например през зимата, уредът за спа трябва да бъде разглобен и съхранен на закрито.
- Не допускате водата във ваната за спа да замръзне. Не включвайте ваната за спа, когато водата е замръзнала.
- Не използвайте ваната за спа, ако е повредена при доставката и/или има каквато и да било неизправност. Свържете се със сервизния център на Intex за допълнителни напътствия.
- Никога не използвайте ваната за спа сами и не позволявайте на други хора да използват ваната за спа сами.
- Никога не наливайте вода с температура над 40°C (104°F) директно във ваната за спа.
- Дръжте всички домашни животни далеч от ваната за спа, за да предотвратите повреди.
- Не добавяйте масло или соли за вана към водата във ваната за спа.
- Ваната за спа трябва да се инсталира на хоризонтална, равна игладка повърхност, която може да поддържа максималния товар на пълната вана с четирима възрастни ползватели; т.е. тегло от 1136Kg (2500 lbs); 6-ма възрастни: 1592 kg (3500 lbs).
- Осигурете адекватна система за източване около ваната за спа, за да се справяте с преливащата вода и пръските.
- От съображения за сигурност използвайте само аксесоарите, предоставени от производителя на ваната за спа.
- Не е предназначена за обществено/търговско ползване и/или жилищни среди под наем.
- За всичката информация, свързана с монтаж, почистване и поддръжка, моля, вижте следните параграфи от ръководството.
- Не поставяйте никога метални предмети върху вдлъбнатия канал на контролната база.

Внимателно прочетете, разберете и спазвайте всичката информация в настоящото потребителско ръководство, преди да монтирате и използвате ваната за спа. Тези предупреждения, инструкции и напътствия за безопасност адресират някои от често срещаните рискове при водните забавления, но не могат да покрият всички рискове и опасности във всички възможни случаи. Винаги внимавайте и използвайте разума и трезвата си преценка, когато се наслаждавате на дейности във водата. Запазете тази информация за бъдещи справки.

Безопасност на лицата, които не плуват

- Продължителното, активно и внимателно наблюдение от компетентен възрастен на лицата, които не умеят да плуват или не плуват добре, особено във вани за спа за упражнения, е задължително по всяко време (помнете, че рискът от удавяне е най-голям при децата под петгодишна възраст).
- Определете компетентен възрастен, който да наблюдава ваната за спа винаги, когато се използва.
- Когато ваната за спа не се използва или не се наблюдава, отстранявайте всички играчки от ваната за спа и околността, за да не привличате деца към нея.

Защитни средства

- Трябва да се използват защитен капак или друг механизъм за защита, или всички врати и прозорци (където е приложимо) трябва да бъдат заключени, за да се предотврати неототоризиран достъп до ваната за спа.

⚠ ПРЕДУПРЕЖДЕНИЕ

- Бариерите, капаците, алармите и подобни предпазни средства помагат, но не заместват постоянното и компетентно наблюдение от възрастен.

Оборудване за безопасност

- Дръжте работещ телефон и списък на номерата за спешни случаи близо до ваната за спа.

Безопасно използване на ваната за спа

- Насърчавайте всички потребители, особено децата, да се научат да плуват.
- Научете как да оказвате първа помощ (сърдечно-белодробна реанимация, CPR) и опреснявайте това знание редовно. Така може да спасите нечий живот при спешен случай.
- Инструктирайте всички потребители на ваната за спа, включително децата, какво да правят при спешни случаи.
- Никога не се гмуркайте в плитки водни басейни. Това може да доведе до сериозни наранявания или смърт.
- Не използвайте ваната за спа, когато употребяването на алкохол или медикаменти може да повлияе на способността Ви да използвате ваната за спа безопасно.
- Когато се използват покривала, ги отстранявайте напълно от водната повърхност, преди да влезете във ваната за спа.
- Предпазвайте потребителите на ваната за спа от свързани с водата болести, като третирате водата във ваната за спа и практикувате добра хигиена. Консултирайте се с насоките за третиране на водата в потребителското ръководство.
- Прибирайте химикалите извън обсега на деца.
- Закрепете надписите за безопасност върху ваната за спа или в рамките на 2 м от ваната за спа на ясно видимо място.
- Това устройство съдържа батерии, които не могат да се подменят.

⚠ ПРЕДУПРЕЖДЕНИЕ

- Този продукт разполага с RCD устройство, което се намира в края на захранващия кабел. RCD устройството трябва да се изпробва преди всяко ползване. Не използвайте ваната за спа, ако RCD устройството не функционира правилно. Откачете захранващия кабел, докато неизправността бъде идентифицирана и коригирана. Свържете се с квалифициран електротехник, за да отстрани проблема. Не извършвайте байпас на RCD устройството. Вътре в RCD устройството няма сервизируеми части. Отварянето на RCD устройството ще анулира гаранцията.

1. Включете уреда в заземен електрически контакт.
2. Натиснете бутона RESET на RCD устройството.
3. Включете електрическото оборудване за спа.
4. Натиснете бутона TEST на RCD устройството. Индикаторът на RCD трябва да изгасне и електрическото оборудване - да се изключи. Ако индикаторът за RCD не изгасне и електрическото оборудване не се изключи, то RCD устройството е неизправно. Не използвайте ваната за спа. Свържете се с квалифициран електротехник, за да отстрани проблема.
5. Натиснете бутона RESET на RCD устройството. Индикаторът за RCD трябва да светне. Ако индикаторът за RCD не светне, то RCD устройството е неизправно. Не използвайте ваната за спа. Незабавно се свържете с квалифициран електротехник, за да коригира проблема.

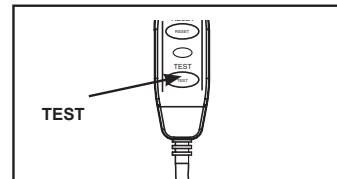
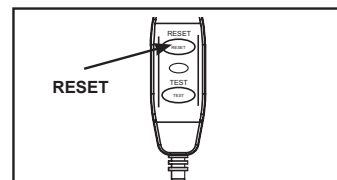

⚠ ВНИМАНИЕ

- За да се избегне риск поради неумишлено нулиране на термалната защита, този уред не бива да се захранва през външно превключващо устройство като таймер, нито да се свързва към верига, която редовно се включва и изключва от електрическата мрежа.
- Поддържайте химията на водата в съответствие с инструкциите на производителя.

ЧАСТИ

Преди да сглобите продукта, моля, отделете няколко минути за проверка на съдържанието и се запознайте с всички части.

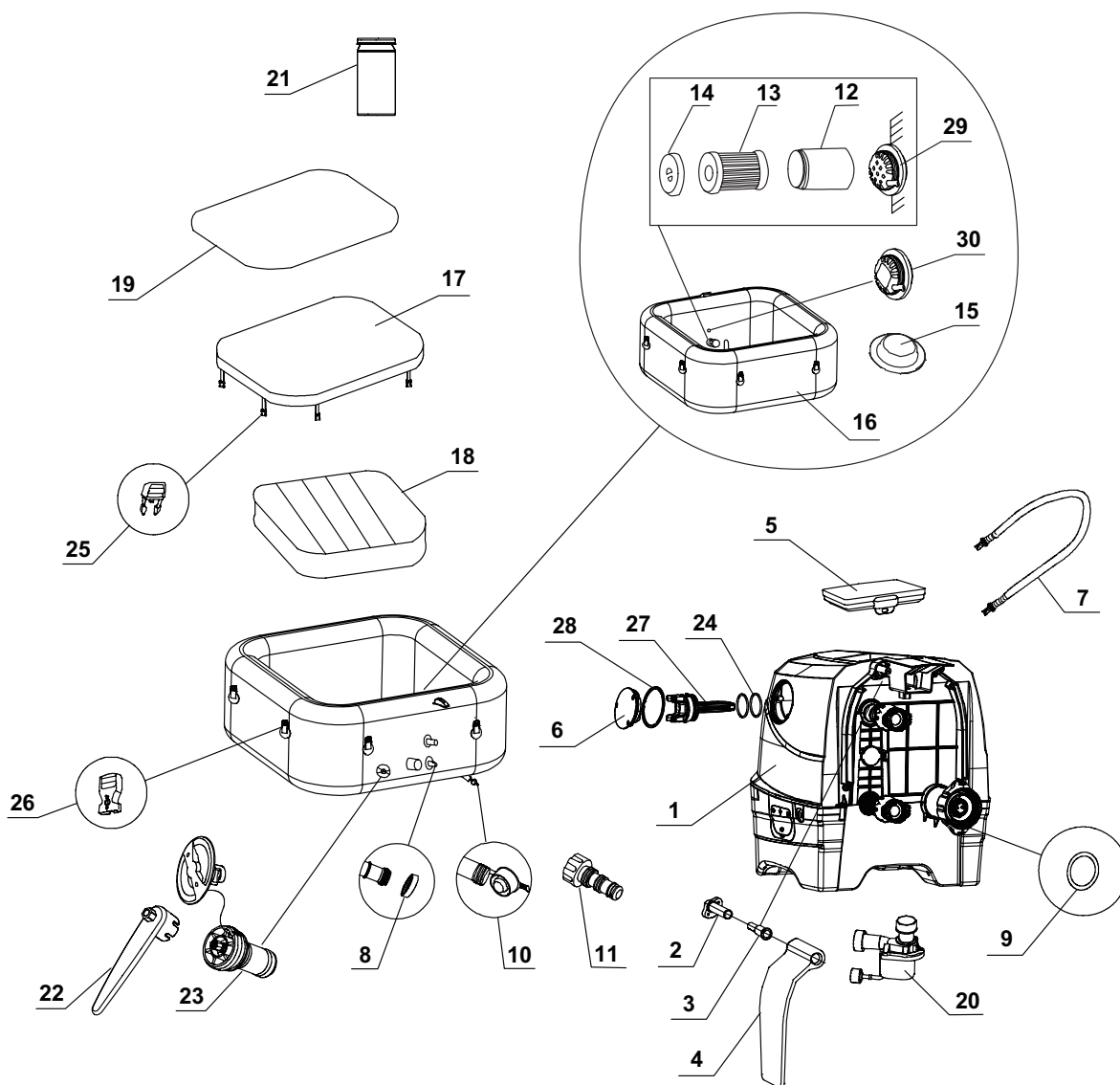

БЕЛЕЖКА: Фигурите са само с илюстративна цел. Реалният продукт може да се различава. Фигурите не са в мащаб.

ЧАСТИ (продължение)

Преди да сглобите продукта, моля, отделете няколко минути за проверка на съдържанието и се запознайте с всички части.

РЕФ. NO.	ОПИСАНИЕ	БР.	ЧАСТ NO.			
			4-МА ВЪЗРАСТНИ		6-МА ВЪЗРАСТНИ	
			28450	28446	28452	28472
1	КОНТРОЛНА БАЗА	1	13102	13102C	13102	13102C
2	ОСНОВА НА ПАНТА НА СТРАНИЧЕН КАПАК	2	12771	12771D	12771	12771D
3	ФИКСАТОР НА ПАНТА НА СТРАНИЧЕН КАПАК	2	12772	12772D	12772	12772D
4	СТРАНИЧЕН КАПАК НА КОНТРОЛНА БАЗА	2	12770	12770W	12770	12770W
5	КОНТРОЛЕН ПАНЕЛ	1	12906	12906C	12906	12906C
6	КАПАК НА ЕЛЕКТРОЛИТНА КЛЕТКА	1	13116	13116C	13116	13116C
7	МАРКУЧ ЗА НАДУВАНЕ НА СПА/КАПАК	1	13098	13098	13098	13098
8	О-ПРЪСТЕН НА ВХОД/ИЗХОД НА КОНТРОЛ НА СПА	2	11699	11699	11699	11699
9	О-ПРЪСТЕН НА ВХОД ЗА ВЪЗДУХ НА КОНТРОЛ НА СПА	1	11788	11788	11788	11788
10	ПРОБКА ЗА ИЗТОЧВАНЕ НА СПА	1	13076	13076	13076	13076
11	ПРЕХОДНИК НА КЛАПАН ЗА ИЗТОЧВАНЕ НА СПА	1	13036	13036	13036	13036
12	КОРПУС НА ФИЛТЪРНА КАСЕТА	1	11798	11798	11798	11798
13	ФИЛТЪРНА КАСЕТА	2	11692	11692	11692	11692
14	КАПАК НА КОРПУС НА ФИЛТЪРНА КАСЕТА	1	11797	11797	11797	11797
15	ПРОБКА НА ВХОД/ИЗХОД	3	11739	11739	11739	11739
16	ВАНА ЗА СПА	1	13104	13104C	13106	13106C
17	ПОКРИВАЛО ЗА СПА	1	13107	13107C	13108	13108C
18	НАДУВАЕМ БАЛОН НА КАПАК ЗА СПА (ПРЕДВАРИТЕЛНО ПОСТАВЕН В КАПАКА НА ВАНАТА СПА)	1	13109	13109	13110	13110
19	ПЛАТНИЩЕ ЗА ЗЕМЯТА	1	13111	13111	13112	13112
20	МОТОР НА ФИЛТЪР НА ВАНА ЗА СПА	1	12778	12778	12778	12778
21	ТЕСТОВИ ЛЕНТИ	1	11855	11855	11855	11855
22	ГАЕЧЕН КЛЮЧ	1	11742A	11742A	11742A	11742A
23	ЯДРО НА ВЕНТИЛ ЗА ИЗПУСКАНЕ НА ВЪЗДУШНОТО НАЛЯГАНЕ	1	12589A	12589A	12589A	12589A
24	О-ПРЪСТЕН НА ЕЛЕКТРОЛИТНА КЛЕТКА	2	13099	13099	13099	13099
25	МЪЖКА КАТАРАМА	8	11994	11698	11994	11698
26	ЖЕНСКА КАТАРАМА	8	11993	11799	11993	11799
27	ЕЛЕКТРОЛИТНА КЛЕТКА	1	13113	13113	13113	13113
28	О-ПРЪСТЕН НА КАПАК НА ЕЛЕКТРОЛИТНА КЛЕТКА	1	13115	13115	13115	13115
29	ИЗХОДЕН СМУКАТЕЛЕН ФИТИНГ	1	11695	11695	11695	11695
30	ВХОДЕН СМУКАТЕЛЕН ФИТИНГ	1	12702	12702	12702	12702

Когато поръчвате части, задължително посочете номера на модела и номерата на частите.

ПРОДУКТОВИ СПЕЦИФИКАЦИИ

Напрежение / честота / фаза:	220 - 240 V / 50 Hz / 1 PH	
Максимална вместимост:	4-ма възрастни	6-ма възрастни
Воден капацитет:	795 L (210 gal)	1098 L (290 gal)
Вътрешен/външен размер:	49/69 in (124/175 cm)	57/77 in (145/196 cm)
Височина:	28 in (71 cm)	
Духалка на въздушни мехури:	800 Watts	
Дебит на филтърна помпа:	1741 L/ч. (460 gal/ч.)	
Мощност на нагревател:	2,200 Watts	
Температурен диапазон:	10°C – 40°C (50°F – 104°F)	
Покачване на температурата:	1,5-2,5°C/ч. (3°F – 4,5°F/ч.)	1-2°C/ч. (2°F – 3,5°F/ч.)
Брой струи за мехурчета:	140	170
Препоръчително работно въздушно налягане на ваната за спа:	0.083 bar (1.2 psi)	

RF Радиочестотна лента: 2408~2476MHz Мощност на предавателя: 10dBm

WiFi Радиочестотна лента: 2412~2484MHz Максимална мощност на предавателя: 100mW

Информация за излагането на радиочестотното излъчване:

Това оборудване е в съответствие с границите на излагане на излъчване, определени за неконтролирана среда. Това оборудване трябва да бъде инсталирано и използвано на минимално разстояние от 20 cm (7,9 инча) между радиатора и Вашето тяло. Този предавател не трябва да бъде разполаган или да работи заедно в комбинация с каквато и да било друга антена или предавател.

Надуваема, преносима, свободностояща спа вана с кабел, нагревател, механизъм за надуване, вграден механизъм за третиране на твърда вода, почистваща система и контролен панел.

БЕЛЕЖКА: Спа оборудването се отличава с цялостна система за заземяване, която също е в контакт с водата за спа процедури. Възможно е човек за натрупа статично електричество, което да се разтовари при контакт с водата. При все това всеки изпитан удар от електрически ток трябва да бъде разследван от квалифициран електротехник преди употреба на спа оборудването. Извадете щепсела на спа оборудването, докато не определите причината и не предприемете някакво коригиращо действие.

С настоящето Intex Development Company Limited, декларира, че този уред SB-HSWF20 е в съответствие с основните изисквания и други съответни разпоредби на Директива 2014/53/EC.

**ПРЕДУПРЕЖДЕНИЕ**

Риск от пожар: Този продукт изисква минимум 13 AMPS Повечето вериги в домакинствата са 13 до 16 AMPS. Ако прекъсвачът се активира, моля, проверете дали на същата верига като оборудването за спа няма други уреди или тежки натоварвания. Не използвайте удължители. Разгънете кабела преди употреба. Никога не поставяйте щепсела върху запалителни материали.

ПОДГОТОВКА**Подготовка на мястото и изисквания**

- Ваната за спа може да се монтира на закрито или на открито. Само за домашна употреба.
- Уверете се, че в областта под и около ваната за спа е водоустойчива, хоризонтална, равна и няма остри предмети.
- Осигурете заземен електрически контакт със степен на защита IPX4 или по-високо, както и с подходящо местоположение, в който да се включи ваната за спа, и осигурете лесен достъп за периодично тестване на монтираното на кабела RCD устройство.
- Уверете се, че около ваната за спа има достатъчно свободно място за пълен достъп до оборудването за спа за поддръжка и/или сервизиране.
- Областта трябва да позволява лесно източване при дългосрочно съхранение на ваната за спа. Проверете местните и националните разпоредби относно изискванията за изхвърляне на вода от вани за спа.
- За да намалите шума, не монтирайте ваната за спа в непосредствена близост до вертикални стени.
- Областта трябва да бъде в близост до източник на прясна вода в съответствие с местните регулации за вода, чийто параметри трябва да се регулират в съответствие с раздела за химичен състав и баланс на водата за спа в ръководството, преди да използвате ваната за спа за пръв път.
- Проверете местните закони и разпоредби относно монтаж на вани за спа на закрито и/или открито.

БЕЛЕЖКА: Преди да настроите и напълните спа центъра с вода, уверете се, че спа центърът е инсталиран в обсега на покритие на Вашия WiFi рутер. Зоната трябва да бъде свободна от метални стени/мрежи и други предмети, които могат да повлияят на или да намалят WiFi сигнала.

МОНТАЖ (продължение)

Допълнителни изисквания при монтаж на закрито

- Уверете се, че подът може да издържи цялото тегло на напълнената вана с максималния брой ползватели.
- За проверка на това изискване се консултирайте със строителен инженер или друго подходящо квалифицирано лице.
- Уверете се, че подът е водоустойчив и повърхността му не е хлъзгава. Не поставяйте ваната за спа върху килим или други материали, които ще се повредят от влага и кондензация.
- Не монтирайте ваната за спа на закрито на втори етаж над завършено жилищно пространство поради възможността от повреждане от вода и влага.
- Имайте предвид, когато премахвате спа от камерата/сградата, без да разрушавате част от изградената конструкция. Когато се използва непорозна подова настилка, уверете се, че е оборудвана с дренажна система отдолу, за да позволи почистване и по-лесно отстраняване. Когато спа се намира на закрито, внимавайте за райони с високи водни нива, тъй като те са податливи на наводнения.

Допълнителни изисквания при монтаж на открито

- Може да се налага собствениците на ваната за спа да спазват местни или национални разпоредби във връзка с огради против деца, предпазни бариери, осветление и други изисквания за безопасност. Свържете се с местните служби за пожарна и аварийна безопасност за повече детайли.
- Уверете се, че повърхността е хоризонтална, равна, гладка и достатъчно здрава да издържи цялото тегло на напълнената вана за спа.
- Не поставяйте ваната за спа върху трева или пръст, тъй като това увеличава количеството замърсявания, които влизат във ваната за спа, и уврежда пода ѝ.
- **Не излагайте ваната за спа на пряка слънчева светлина за дълги периоди от време. Осигурете защита от слънцето като сенник, тента, платнище или беседка.**
- Влагата е естествен страничен ефект от монтажа на спа на закрито. Помещението трябва да се вентилира адекватно, за да може влагата да излиза. Монтирайте вентилационна система, за да предотвратите прекалената кондензация и натрупването на влага в помещението. Не използвайте спа оборудването, ако околната температура или температурата на водата е 4°C (39°F) или по-ниска.
- Обърнете внимание на местните условия на околната среда, като подпочвени води и риск от замръзване, когато инсталирате спа. Професионалният монтажник трябва да обсъди тези условия с клиента.

Монтирайте ваната за спа с поне 2-ма души.

1. Преместете целия пакет до избраното място. Не влачете ваната за спа по земята, тъй като това може да причини повреди и течове. Отворете кутията внимателно, тъй като по-нататък можете да я използвате за съхранение на ваната за спа при дългосрочно съхранение или когато не се ползва.
2. Поставете всички части на земята и се уверете, че всичките са налице. При липсващи или повредени части се свържете със съответния сервизен център на Intex, посочен в отделната листовка "Упълномощени сервизни центрове".

Зареждане и инсталиране на контролния панел за спа

1. Уверете се, че задната страна на контролния панел (5) и повърхността на вдлъбнатия канал на контролната база са сухи и чисти.
2. Уверете се, че контролната база е свързана и дефектнотоковата защита е тествана. Поставете контролния панел (5) върху вдлъбнатия канал на контролната база, за да заредите вградената батерия (вижте фигура 1). Вижте раздела „Контролен панел на спа“ за повече детайли.
3. Пълното зареждане на батерията на контролния панел отнема приблизително 3 часа. След като батерията на контролния панел бъде напълно заредена, можете да поставите контролния панел върху стената на ваната за спа (вижте фигура 2.1). За да отстраните контролния панел от ваната за спа, повдигнете резето като издърпате контролния панел от опорната стойка (вижте фигура 2.2).

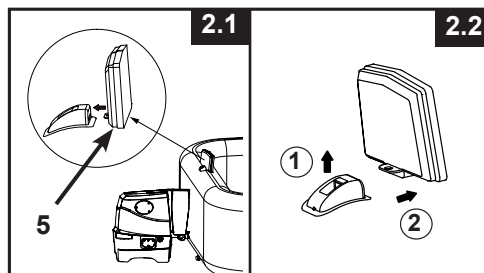
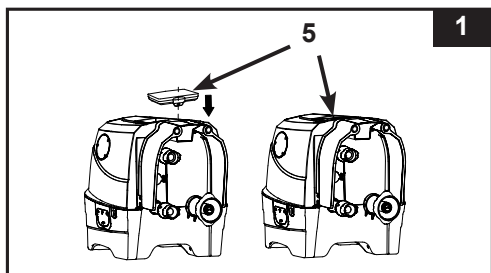

МОНТАЖ (продължение)

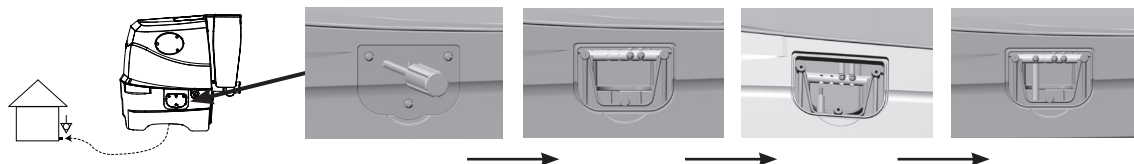

Опционална система за екипотенциално свързване

В зависимост от местните строителни кодекси и разпоредби осигурете квалифициран електротехник за свързване на екипотенциалната клема на спа с проводник (кабел) с номинално напречно сечение 2,5 мм² до 6 мм² към домакинската екипотенциална клема (Проводникът не е включен в комплекта).





Надуване

Надуване на въздушния балон на капака на ваната за спа

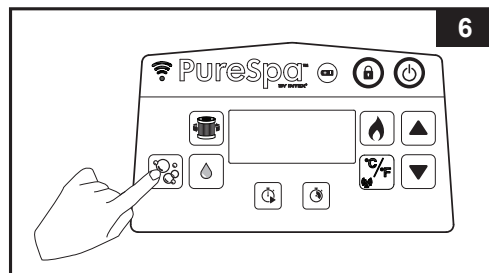
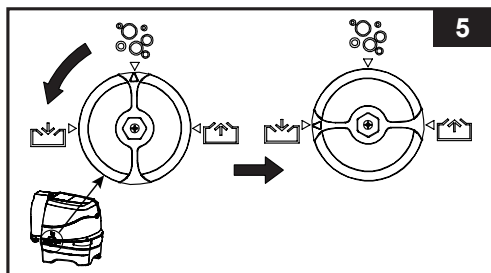
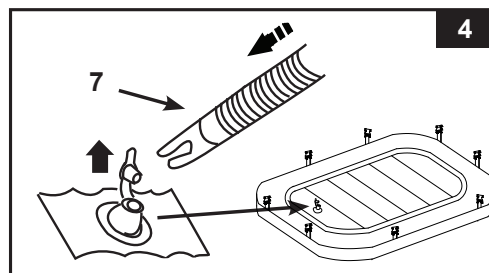
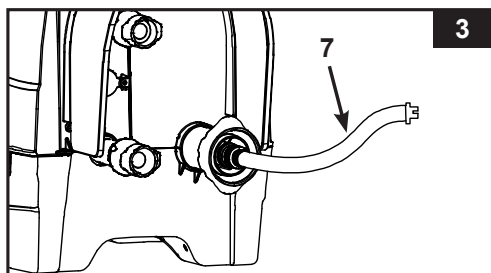
1. Свържете маркуча за напompване (7) към отвора за напompване на контролната база на спа ваната (вижте фигура 3).
2. Отворете вентила на покривния въздушен балон и вкарайте другия край на маркуча за напompване (7) във вентила (вижте фигура 4).
3. Завъртете копчето за избор на въздушния поток от страни на контролната база до позиция за напompване „“ (вижте фигура 5).
4. Уверете се, че ваната за спа е включена в правилно разположен и оразмерен електрически контакт и първо натиснете бутона , за да включите контролния панел. Натискайте  за напompване, докато продуктът стане твърд на пипане, но не прекалено (вижте фигура 6).
5. Откачете маркуча за напompване (7) от вентила за надуване, затворете и приберете вентила за надуване.



6. Завъртете копчето за избор на въздушния поток обратно до позиция „“ и натиснете бутон  отново, за да изключите (вижте фигури 7 & 6).
7. Разкачете маркуча за напompване (7) от отвора за напompване на контролната база на спа ваната.

БЕЛЕЖКА: Въздушният балон на капака е предварително монтиран в капака на ваната за спа. Ако трябва да се монтира наново, поставете ненадутия въздушен балон в капака на ваната за спа, преди да го надуете.

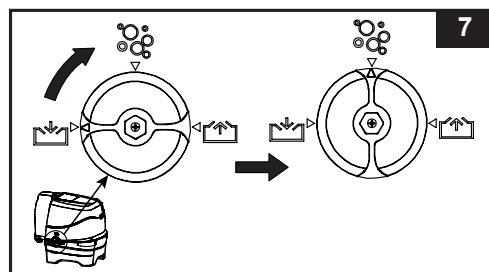



МОНТАЖ (продължение)

Надуване на стената на ваната за спа

1. Извадете платнището за земята (19) и го разстелете върху разчистената повърхност. След това разстелете обшивката на ваната за спа върху платнището за земята и насочете клапана за източване към подходяща област за източване. **Забележка:** Постелете покривката за земята с балончетата надолу.

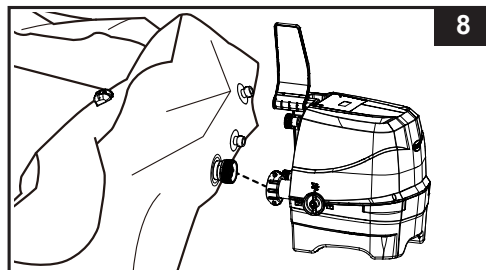
2. Отворете страничния капак на контролната база (4), за да се открие отвора за напompване. Първо свържете отвора за напompване към спа ваната (вижте фигура 8). Затегнете добре конектора ръчно. Не използвайте инструменти за затягането.



3. Завъртете копчето за избор на въздушния поток от страни на контролната база до позиция за напompване „“ (вижте фигура 5).

4. Натиснете бутона , за да напompате стената на спа ваната за около 3-5 минути, докато стане твърда на допир, но не прекалено (вижте фигура 6).

ВАЖНО: Не надувайте прекомерно и не използвайте въздушен компресор под налягане за надуване.

5. Завъртете копчето за избор на въздушния поток обратно до позиция „“ (вижте фигура 7).

ВАЖНО: Винаги завъртайте копчето за избор на въздушния поток първо на позиция „“ преди да изключите помпата за въздушни мехурчета, за да не излезе въздух.

6. Натиснете бутона , отново, за да изключите.

7. Свържете останалите две малки тръби между контролната база и спа ваната (вижте фигура 9.1). Затегнете добре конекторите на ръка. Не използвайте инструменти за затягането.

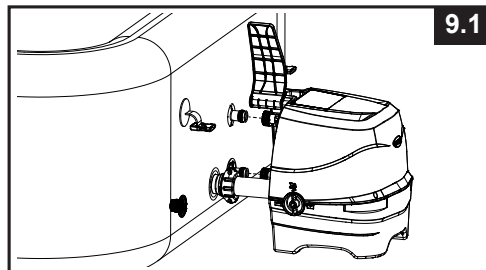

8. Поставете страничните капаци на контролната база (4) (вижте фигура 9.2).

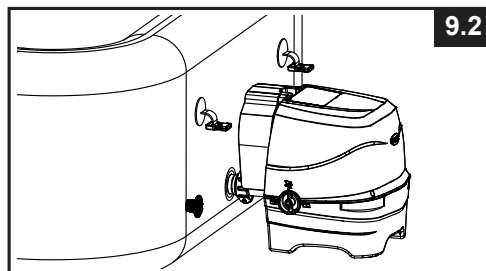

ВНИМАНИЕ: Не сядайте, не се облягайте, не покривайте и не поставяйте никакви предмети върху контролния модул на ваната за спа.

Забележка: Никога не свързвайте към спа ваната или към контролния базов модул външни аксесоари, които не са приложени към комплекта, тъй като това ще анулира гаранцията.

Снабдяване с въздух

Ако има нужда да надуете още стената на спа ваната или въздушния покривен балон на ваната след като са били надути, следвайте стъпките по-долу.

За стената на спа ваната:

1. Вижте стъпки 3-6 от „Напompване на стената на спа ваната“ по-горе.

За покривния въздушен балон

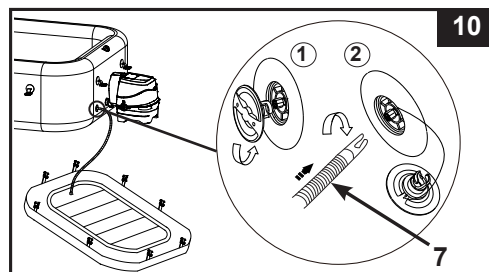

1. Развийте капачката на въздушния вентил на ваната за спа, за да се открие щифта в изправена позиция за надуване. Вкарайте маркучка за напompване (7) във вентила и го завъртете надясно, за да го застопорите (вижте фигура 10).
2. Вижте стъпки 2-6 от „Напompване на въздушния балон на капачката на ваната“ по-горе.



МОНТАЖ (продължение)

Изпускане на въздух

За стената на ваната за спа:

1. С помощта на контролния модул на спа ваната, завъртете копчето за избор на въздушния поток от страни на контролната база на позиция „↑“; за да изпуснете въздуха (вижте фигура 11).
2. Натиснете бутона  за въздушни мехурчета, за да отдуете ваната. (вижте фигура 12).
3. Когато отдуването приключи, завъртете копчето за избор на въздушния поток обратно до позиция „⊗“ и натиснете бутона  отново, за да го изключите.

За изпускане на ваната за спа с цел съхранение вижте раздел „СЪХРАНЕНИЕ“.

За въздушния балон на капака:

1. Издърпайте капачката на вентила и стиснете вентила в основата му, за да изпуснете малко въздух.
2. Затворете и върнете вентила на мястото му

За да отдуете покривния въздушен балон и да пригответе продукта за съхранение, вижте раздел „СЪХРАНЕНИЕ“.

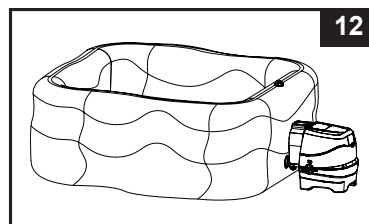
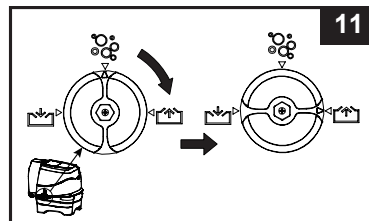

Монтаж на аксесоари и пълнене с вода



1. Свържете слобката на корпуса на филтърната касета към вътрешността на решетката на изхода на ваната за спа (долна позиция) (вижте фигура 13).
БЕЛЕЖКА: Първо надуйте ваната за спа, преди да монтирате фитингите на филтърната помпа.
2. Преди да пълните с вода, се уверете, че капачките на долните клапи за източване са затворени добре и отвърте, и отвън.
3. Напълнете ваната за спа с прясна вода до ниво между маркировките MIN и MAX от вътрешната страна на стената на ваната за спа. Не препълвайте ваната за спа. Никога не местете ваната за спа, докато вътре има вода и/или контролната база е прикачена към ваната за спа, тъй като ваната или контролната база може да се повредят.

ПРЕДУПРЕЖДЕНИЕ: Никога не наливайте вода с температура над 40°C (104°F) директно във ваната за спа.

Препоръчва се да напълните ваната за спа с хладка, а не съвсем студена вода, за да се загрее по-бързо и да се спести енергия.

4. Поставете капака на ваната за спа и въздушния балон (предварително монтиран в капака на ваната за спа) върху ваната за спа и се уверете, че катарамите на капака на ваната за спа са заключени с ключа, след като опънете ремъците им.

ВАЖНО: Редовно проверявайте капака на ваната за спа за течове, преждевременно износване и амортизация или влошаване на качеството. Никога не използвайте повреден капак на ваната за спа.

5. Уверете се, че ваната за спа е включена в правилно разположен и оразмерен електрически контакт и първо натиснете бутона , за да включите контролния панел. Натиснете бутона  на контролния панел, за да активирате нагревателя, вижте раздел „Контролен панел за спа“.

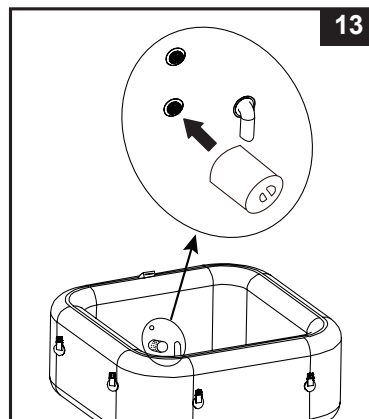

МОНТАЖ (продължение)

Капак на ваната за спа

Катарамите за прикачване на капака се заключват. В найлоновия плик с ръководството и другите аксесоари са предоставени два ключа. Всяка катарамата има обозначение "заключена" и "отключена" за лесна работа: поставете ключа в ключалката на катарамата и го завъртете в съответната позиция, за да заключите или отключите катарамата.

За да осигурите защита от неупълномощен достъп, винаги поставяйте капака, когато ваната за спа не се използва, и заключвайте всички катарамата. Винаги дръжте ключовете извън обсега на деца. В случай, че изгубите ключовете, можете да използвате всяка плоска отвертка с подобен размер за заключване или отключване на катарамите.

Когато ваната за спа се използва, капакът трябва да е поставен на чисто, сухо място; в противен случай може да привлече мръсотия и бактерии. Капаците не бива да се поставят върху дървени маси или дървени платформи поради риск от избелване на дървото. Препоръчва се използването на повдигач за капази, специална подпора или друг подобен инструмент, за да може капакът и най-вече страната му, обърната към водата, да не влиза в контакт със земята и с никакви други мръсни повърхности.

ВАЖНО

Вентилът за надуване/изпускане на ваната за спа включва функция за изпускане на въздушното налягане, която автоматично изпуска излишния въздух, когато вътрешното налягане на ваната за спа е между 0,103-0,172 бара (1,5-2,5 psi).

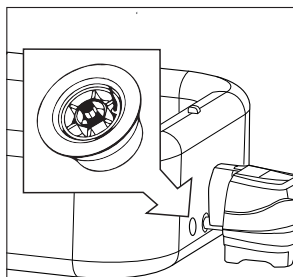

Вентил за изпускане на въздуха.

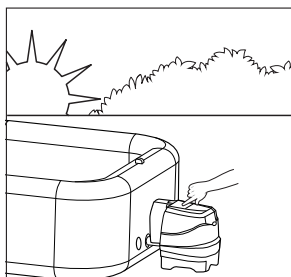

Надуване на ваната за спа сутринта.

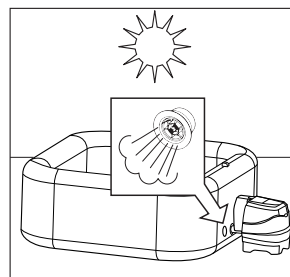

Въздухът се разширява в жегата през деня. Вентилът за изпускане на въздушното налягане се активира и изпуска излишния въздух.



По-студените температури през нощта карат ваната за спа да изглежда по-изпусната.

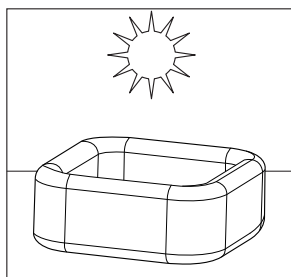

Въздухът се разширява в дневната жегата и правилното въздушно налягане се възстановява.

ИНФОРМАЦИЯ ЗА НИВОТО НА СОЛЕНОСТ

Ваната за спа идва с вградена система за хигиенизиране на солена вода. Обикновената сол (натриев хлорид) се състои от два елемента - натрий и хлорид. По време на монтаж на устройството премерено количество сол се разтваря във водата на ваната за спа, за да я направи леко солена. Водата във ваната за спа протича през електролитната клетка на системата за хигиенизация, за да произвежда хлор. Хлорът се разтваря във водата и незабавно започва да унищожава бактерии и водорасли. Той също така окислява всички останали органични материали.

• Какъв вид сол да използвате:

Специфичен тип сол трябва да се използва в плувни басейни за защита на оборудването. Когато купувате сол, проверете дали солта съответства на стандарта EN16401 за химикали за употреба в плувни басейни. Консултирайте се в своя местен магазин за басейни или се свържете с производителя на солта, ако се нуждаете от помощ за проверка дали имате правилната сол. **Не използвайте йодирана сол, сол съдържаща средство срещу слепване (E535) или оцветена в жълто (жълт натриев цианид) сол.**

Когато избирате сол за басейн за употреба в рамките на ЕС, моля, обърнете внимание, че Европейската агенция за химикалите (ECHA) изисква солта (натриев хлорид), която ще се използва, да е от регистрирани/оторизирани производители изброени в списъка на ECHA клауза 95 в съответствие с регулацията за биоцидни продукти (BRP, регулация (ЕС) 528/2021). За повече информация, моля, консултирайте се с уебсайта на ECHA на <https://echa.europa.eu/information-on-chemicals/active-substance-suppliers>.

Използвайте само натриев хлорид

Използвайте само натриев хлорид (NaCl) с чистота най-малко 99,4%. Също така е допустимо да използвате пелети сол за третиране на вода (компресираните форми на изпарена сол). Те обаче ще се разтварят по-дълго време. Солта се добавя към водата във ваната за спа и електролитната клетка използва солта, за да генерира хлор. Колкото по-чиста е солта, толкова по-ефективна е работата на електролитната клетка.

• Оптимални нива на соленост

Идеалното ниво на соленост във водата във ваната за спа е между 2000-3000 ppm (части на милион). Оптималното ниво е 2500 ppm. Твърде ниското ниво на соленост ще намали ефективността на системата за хигиенизиране и ще доведе до слабо генериране на хлор. Твърде високото ниво на соленост може да повреди електрозахранването и да причини корозия на металните фитинги и принадлежности.

• Добавяне на сол

1. Включете балонната помпа, за да стартирате циркулацията на водата.
2. Дръжте системата за хигиенизиране изключена.
3. Разхвърлете равномерно 2 kg / 4,4 lbs (4-ма възрастни) сол във вътрешността на ваната за спа. 6-ма възрастни: 5.5 lbs / 2.5 kg сол.
4. Минете дъното на ваната за спа с четка, за да ускорите процеса на разтваряне. Не допускате солта да се натрупва на купчини по дъното на ваната за спа. Пуснете балонната помпа за един час, за да разтворите напълно солта.
5. Когато всичката сол се разтвори, натиснете бутона за хигиенизиране , за да активирате системата за хигиенизиране (вижте раздел "Работни инструкции за системата за хигиенизиране"), ще замига кодът "003H" и можете да зададете желаното работно време на системата за хигиенизиране. **БЕЛЕЖКА:** НЕ натискайте никакви други бутони на контролния панел, уверете се, че нагревателят е изключен и не поставяйте капака на ваната за спа по време на процеса на хигиенизиране.

• Премахване на сол, ако нивото на соленост е твърде високо

Ако е добавена твърде много сол, модулът ще издаде звуков сигнал и ще покаже "E92" (вижте "Таблица с кодове на LED дисплея"). В такъв случай изключете системата за хигиенизиране, като натиснете бутона за включване/изключване , и изключете ваната за спа. Ще трябва да намалите концентрацията на сол. Единственият начин за това е да източите отчасти ваната за спа и да я напълните с прясна вода. Източете и напълнете приблизително 25% от водата във ваната за спа, докато кодът "E92" изчезне.

• Добавяне на сол, ако нивото на соленост е твърде ниско

Ако не е добавена достатъчно сол, модулът ще издаде звуков сигнал и ще покаже "E91" (вижте "Таблица с кодове на LED дисплея"). В такъв случай изключете системата за хигиенизиране, като натиснете бутона за включване/изключване , откачете ваната за спа от контакта и изчакайте 10 секунди. Включете ваната за спа в контакта и от бутона и добавяйте сол на стъпки от по 0,5 kg / 1.1 lbs, докато кодът "E91" изчезне (вижте раздел "Добавяне на сол").

РАБОТА

СПА КОНТРОЛЕН ПАНЕЛ

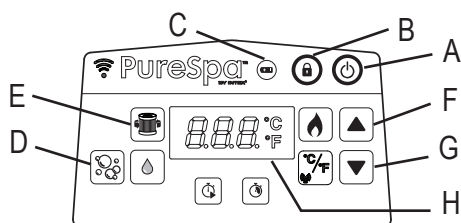

- A: Бутон за включване/изключване
 B: Бутон за заключване/отключване
 C: Индикатор на батерията на контролния панел
 D: Бутон за мехури
 E: Бутон за воден филтър
 F: Бутон за увеличаване
 G: Бутон за намаляване
 H: LED дисплей



Бутон за включване/изключване: След като уредът бъде включен в контакта, използвайте този бутон, за да активирате бутоните на контролния панел. Натиснете този бутон отново, за да изключите всички текущо активирани функции.



Бутон за заключване/отключване: Натиснете и задръжте този бутон за 3 секунди, за да заключите/отключите контролните бутони. Ако забравите да заключите контролите на клавиатурата, системата автоматично ще ги заключи след 30 минути бездействие. Иконата на дисплея е червена, когато е заключена.



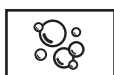

Индикатор на батерията на контролния панел: Индикаторът за батерията ще свети в зелено, когато тя е напълно заредена; светва в червено, когато тя се нуждае от зареждане и мига в червено, когато е в режим на зареждане.



Бутон за мехури: Използвайте този бутон, за да активирате масажната система, която има функция за автоматично изключване след 30 минути. Иконата с мехурчета на дисплея е зелена, когато тази система е активирана.

ВНИМАНИЕ: Не стартирайте системата за мехури, когато капакът е прикрепен, тъй като във ваната за спа може да се натрупа въздух и да причини непоправими щети и телесни наранявания.



Бутон за воден филтър: Този бутон включва и изключва филтърната помпа. Иконата на водния филтър на дисплея е зелена, когато е активирана и мига 002H, които са минимално зададените работни часове. Натиснете отново, за да увеличите зададеното време от 002H, 004H на 006H. Натискането на бутон след максималния брой часове (006H) ще изключи помпата на филтъра и LED дисплеят ще покаже температурата на водата във ваната за спа. Ако сте избрали твърде много часове, продължете да натискате, за да повторите цикъла. След като работното време бъде зададено, LED дисплеят ще спре да мига след 10 секунди и помпата на филтъра ще заработи. Цикълът се повтаря по същото време всеки ден за избрания брой часове. Ако нагревателната система е активирана, тя ще игнорира функцията зададено време на помпата на филтъра. За да видите зададеното време докато помпата на филтъра работи, натиснете бутон , на дисплея ще мигат за кратко зададените часове за 10 секунди и след това дисплеят ще се върне към оставащите работни часове. За да регулирате зададеното време, натиснете бутон  два пъти, докато дисплеят започне да мига и повторете предходните стъпки.

БЕЛЕЖКА: вградената функция за третиране на твърда вода работи автоматично в съчетание с филтриращата система.



Бутони за регулиране: Натиснете бутоните за увеличаване и намаляване, за да регулирате настройките на желаната функция. При задръжане на тези бутони натиснати стойностите ще се увеличават или намаляват бързо.

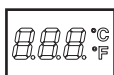

LED дисплей: След включване LED дисплеят автоматично показва текущата температура на водата.

Ако контролният панел (5) е активиран и е далеч от зарядната станция на контролната база, светодиодният дисплей ще изгасва на всеки 5 минути. Натиснете който и да било бутон, за да възобновите работата на контролния панел. Винаги проверявайте индикатора на батерията на контролния панел. Презареждайте контролния панел след всяка употреба.



ПРЕДУПРЕЖДЕНИЕ

Никога не използвайте ваната за спа, ако индикираната температура на водата е над 40°C (104°F).

РАБОТА (продължение)

СПА КОНТРОЛЕН ПАНЕЛ

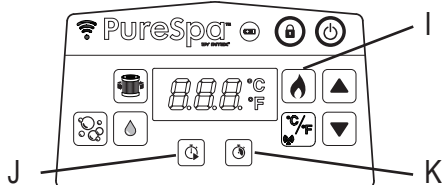

- I: Бутон за топлина
- J: Бутон за старт на таймера на нагревателя (HST)
- K: Бутон на таймера за продължителността на нагревателя (HDT)



Бутон за топлина: Използвайте този бутон, за да активирате нагревателната система. Натиснете ▲ или ▼ за задаване на желаната температура на водата. Нагревателят ще нагрява непрекъснато, докато температурата на водата достигне зададената температура и след това ще поддържа температурата. Това се постига с автоматично рестартиране на нагревателя, когато температурата на водата падне с 1-2°C (1,8-3,6°F) под зададената температура. Когато иконата с пламъче на дисплея е червена, нагревателната система е активирана. Когато иконата с пламъче стане зелена, водата е със зададената температура. Нагревателната система след това е в покой, но филтриращата система ще продължи да циркулира водата без прекъсване, докато не бъде ръчно изключена. Ако нагревателната система е активирана отново, помпата на филтъра ще стартира в същото време.

БЕЛЕЖКА: За да спрете филтриращата система, докато нагревателят е в режим на почивка, първо натиснете бутона с пламъчето и след това - бутона за филтъра. Ако натиснете само бутона за нагряване, докато нагревателят е в режим на почивка, ще изключите само нагревателната система, а филтриращата система ще продължи да работи още 1 минута, преди да се изключи или ще продължи със зададените часове работа на помпата на филтъра. За да изключите нагревателя докато нагрява, натиснете бутона с пламъка.

ВАЖНО: Следните условия водят до бавно загряване на водата.

- Околната температура е по-ниска от 10°C (50°F).
- Скоростта на вятъра на открито е над 3,5-5,4 м/сек. (8-12 mph).
- Функцията за въздушни мехури е активирана, докато водата във ваната за спа се загрява.
- Ваната за спа не е покрита добре с капака на ваната за спа, докато водата се загрява.



Бутон за старт на таймера на нагревателя (HST): Използвайте този бутон, за да изберете бъдещо време на стартиране на нагревателната система. Натиснете този бутон и след това натиснете ▲ или ▼, за да зададете броя на часовете, с които искате да забавите стартирането на нагревателната система, от 000 до 120 часа. Иконата ще мига в червено за няколко секунди и след това ще свети в червено. Информацията, показвана на LED дисплея се редува между оставащите часове преди стартирането на нагревателя и температурата на водата. След като таймерът за обратно броене достигне 000, нагревателната система ще започне да работи. За деактивиране на функцията по всяко време задайте времето на HST обратно на 000. За да регулирате отново предварително зададените часове, натиснете бутона HST два пъти и регулирайте часовете с бутоните ▲ и ▼.

Пример 1: В 9:00 часа вечерта понеделник вечер искате ваната за спа да е гореща в петък вечер. Като позволите 24 часа за загряване на ваната за спа (модел на 4 човека с около 1,5-2,5°C (3-4,5°F) на час) нагревателят трябва да бъде настроен да стартира в четвъртък вечер. Когато ваната за спа се включи, първо натиснете бутона за отопление и след това задайте своята желана температура. Натиснете бутона HST и след това ▲ или ▼ докато се покажат 072 часа. Нагревателят ще стартира след изтичане на 72 часа (четвъртък в 9:00 вечерта) и ще работи до достигане на желаната температура. Нагревателят след това ще влезе в цикъл на включване и изключване за поддържане на зададената температура, докато се изключи. За да изключите нагревателя, натиснете бутона с пламъка.



Бутон на таймера за продължителността на нагревателя (HDT): Използвайте този бутон, за да изберете желаната продължителност от време, през което трябва да работи нагревателната система. Натиснете този бутон и след това натиснете ▲ или ▼, за да зададете броя часове, които желаете нагревателят да работи, преди да се изключи автоматично, от 000 до 048 часа. Иконата ще мига в червено за няколко секунди и след това ще свети в червено. Нагревателната система ще работи само за зададените часове. Таймерът е с приоритет пред температурата, така че нагревателят ще се изключи, когато HDT времето изтече независимо от това дали е достигната зададената температура на водата за спа или не. По време на функцията HDT информацията, показвана на LED дисплея, редува оставащите работни часове на нагревателя и температурата на водата във ваната. Повторете предходните стъпки, за да програмирате отново тази функция. За деактивиране на функцията по всяко време задайте времето на HDT обратно на 000. За да регулирате отново предварително зададените часове, натиснете бутона HDT два пъти и регулирайте часовете с бутоните ▲ и ▼.

Пример 2: Използвайте същия сценарий като в пример 1 по-горе, но вместо ръчно изключване на нагревателя, когато завършите, задайте автоматично изключване на нагревателя в събота вечер в 9:00 часа. След като изпълните стъпките в пример 1, натиснете бутона HDT и след това бутон ▲ или ▼ за избор на 048 часа. Нагревателят ще се работи тогава от четвъртък в 9:00 вечерта до събота в 9:00 вечерта.

БЕЛЕЖКА: Ако и двата таймера HST и HDT са зададени, LED дисплеят ще показва с редуване оставащото време преди стартиране на нагревателя и температурата на водата, докато HST таймерът изтече и нагревателят се активира. След това LED дисплеят ще показва с редуване оставащото HDT време и температурата на водата, докато HDT таймерът също изтече.

РАБОТА (продължение)

СПА КОНТРОЛЕН ПАНЕЛ

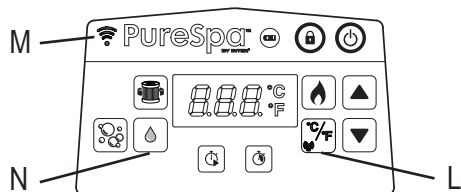

L: Бутон за превключване Целзий/Фаренхайт & Бутон за сдвояване

M: Светодиоден индикатор на WiFi

N: Бутон за хигиенизиране

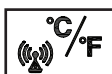

Бутон за превключване Целзий/Фаренхайт: Температурата може да се показва в градуси по Целзий или по Фаренхайт. Настройката по подразбиране е Целзий.

БЕЛЕЖКА: Температурата по подразбиране е 20°C (68°F). Регулирането на температурата е в диапазона от 10°C (50°F) до 40°C (104°F). За да промените температурните единици на екрана на приложението на вашето мобилно устройство, докоснете числото на текущата температура, показано на екрана на приложението, за да превключите между (°C / °F).



Бутон за сдвояване: Докоснете този бутон за 5 секунди, за да стартирате спа сдвояването с вашето мобилно устройство.



Светодиоден индикатор за статуса на WiFi:

- **ВКЛ./Постоянна светлина:** Продуктът е сдвоен и свързан със сигнала на домашната WiFi мрежа успешно.
- **Мигаща светлина:** Етап на режима за сдвояване.
- **ИЗКЛ./ПРАЗЕН:** Прекъсната връзка или липса на връзка с домашния WiFi сигнал. Докоснете бутона за сдвояване за около 5 секунди, за да повторите процеса на сдвояване. Ако проблемът продължава, проверете раздела „Отстраняване на неизправности на WiFi приложението“ за повече детайли.



Бутон за хигиенизиране: Използвайте този бутон, за да активирате и задавате работно време на системата за хигиенизиране.

РАБОТА (продължение)

Потребителско ръководство за настройка на приложението IntexLink

Приложението IntexLink ви позволява да включвате/изключвате всяка функция на вашето СПА и да програмирате график за бъдеща употреба от разстояние дори когато не сте у дома от мобилното си устройство.





QR кода на WiFi
приложението

Изисквания към системата и WiFi рутера

Хардуерът на контролната база за спа комуникира чрез Bluetooth и 2,4 GHz WiFi мрежа, поддържаща безжична технология 802.11b/g/n. Хардуерът **не поддържа 5GHz WiFi** мрежи. Препоръчително е да изключите вашата 5GHz WiFi мрежа по време на процеса на настройка и сдвояване на приложението.

Сдвояване/свързване на WiFi





За успешно първоначално WiFi сдвояване между безжичния контролен панел на спа центъра и Вашето мобилно устройство осигурете следното:

- За да включите функцията „Bluetooth“ на вашето мобилно устройство и да активирате разрешението за „Устройства наблизо“ (Информация за приложението IntexLink → Разрешения за приложението → Устройства наблизо → Активиране).
- За да включите „Достъп до местоположение“ на вашето мобилно устройство.
- Дръжте безжичния контролен панел на спа центъра върху зарядната поставка на контролната база.
- Мястото, където ще бъде инсталиран спа центърът трябва да е в обсега на покритие на Вашия WiFi рутер. Мястото трябва да е свободно от метални стени/мрежи и други предмети, които могат да повлияят на или да намалят WiFi сигнала.
- Изключете първо функцията мобилни данни (2G, 3G, 4G и LTE) на своето мобилно устройство и се уверете, че мобилното устройство е свързано към Вашия WiFi рутер, преди да сдвоите устройството с контролния панел на спа центъра. Проверете дали силата на WiFi сигнала е пълна чрез сърфиране в интернет със своето мобилно устройство като използвате свързаната WiFi мрежа и се уверете, че скоростта на зареждане на уеб страницата е пълна.
- Следвайте долната последователност стъпка по стъпка.
 - 1) Сканирайте QR кода на WiFi приложението, намиращ се на фирмената табелка на контролната база или в това ръководство, за да инсталирате приложението. Можете също и да изтеглите приложението “Приложение IntexLink” от Вашия магазин за приложения.
 - 2) Докоснете бутона POWER  от контролния панел на спа центъра, за да включите последния и се уверете, че контролната база на спа центъра е включена.
 - 3) Отворете приложението, създайте нов акаунт (само за първоначален потребител) и влезте в приложението.
 - 4) Докоснете бутона  за сдвояване на контролния панел на спа за 5 секунди, докато се чуе звуков сигнал. WiFi LED индикаторът ще мига, за да започне сдвояването с вашето мобилно устройство.
 - 5) Докоснете бутона „Добавяне на устройство“ или „⊕“ в приложението, за да търсите устройства наблизо.
 - 6) Докоснете иконата на Спа, за да бъдете добавени или сдвоени.
 - 7) Изберете своя безжичен рутер и въведете паролата за WiFi рутера, след което докоснете „Напред“, за да започнете сдвояването.
 - 8) След като спа центърът бъде добавен успешно, сдвояването е завършено. Докоснете бутона „Готово“, за да започнете да използвате приложението IntexLink.

Как да споделите вашия продукт/устройство:

Отворете приложението, докоснете иконата „Спа“, докоснете иконата за настройка () в горния десен ъгъл и след това докоснете „Споделяне на устройство“.

РАБОТА (продължение)**Примери за настройка на функцията на нагревателя**













 Температура настроена на (°C/F)	 HST	 HDT	Действие
40/104	000H	000H	HST и HDT функциите са изключени. Нагревателната система трябва да бъде активирана ръчно с натискане на бутона (). Вижте раздела „Контролен панел за спа“ за детайли. Нагревателят ще нагрява непрекъснато, докато температурата бъде достигната и след това ще поддържа температурата.
40/104	000H	005H	Включете нагревателя и задайте времето, в което нагревателят да се изключи сам. Нагревателят ще нагрява непрекъснато, докато температурата бъде достигната и след това ще поддържа температурата докато изтекат 5 часа, независимо дали температурата на водата е достигнала 40°C/104°F, или не.
40/104	012H	005H	Включете нагревателя на определено време в бъдеще за да зададете температурата и задайте времето на работа, в което нагревателят да се изключи сам. Нагревателят ще стартира след 12 часа и ще нагрява непрекъснато, докато температурата бъде достигната и след това ще поддържа температурата докато изтекат 5 часа, независимо дали температурата на водата е достигнала 5°C/40°F, или не.
40/104	012H	000H	Включете нагревателя в определено време (в часове) в бъдеще, за да зададете температурата. Нагревателната система ще стартира след 12 часа и ще нагрява непрекъснато, докато температурата на водата достигне 40°C/104°F и след това ще поддържа тази температура. Когато температурата на водата падне с 1-2°C (1,8-3,6°F) под зададената температура, нагревателната система ще се включи отново. Когато показаната на дисплея икона с пламък е червена, системата за нагряване е активирана. Когато иконата с пламък стане зелена, водата е достигнала желаната температура. Нагревателната система е в почивка и филтриращата система ще продължи да работи без прекъсване.

Защита от замръзване: нагревателят на спа ваната е програмиран да загрева автоматично водата, ако температурата на водата падне под 4°C (39°F). Спа ваната трябва да е прибрана за съхранение през зимните месеци, като системата ще защити вътрешните компоненти, ако температурата падне под 0°C. Спа ваната трябва да бъде включена в контакт и с настройка на GFCI. Системата ще включи филтърната помпа заедно с нагревателя и ще поддържа и двете работещи, докато водата достигне 10°C (50°F).

Ако се очаква продължително време с минусови температури, разглобете спа ваната и я съхранявайте през зимата съгласно инструкциите за съхранение.

След като се задейства програмата за самозагряване, тя не може да се изключи от контролния панел, докато температурата на водата достигне най-малко 5°C (41°F), освен ако не изключите системата от контакта.

РАБОТА (продължение)

Функция	ВКЛ	ИЗКЛ	Информацията показвана на LED дисплея се редува между
	✓		Оставащо време на филтърната помпа и температурата на водата
		✓	
		✓	
	✓	✓	Оставащо HST време и температурата на водата
	✓		
		✓	
	✓	✓	Оставащо HST време и температурата на водата първо. След това оставащо HDT време и температурата на водата.
	✓		
	✓		
	✓	✓	Оставащо HDT време и температурата на водата
		✓	
	✓		

БЕЛЕЖКА: Дръжте контролния панел за спа в обсег от 5 м (16 фута) от контролната база, за да осигурите добър безжичен приеман сигнал.

Контролният панел за спа е водоустойчив, но не е проектиран да се потапя изцяло във вода. Не поставяйте контролния панел във водата. Потапянето може да доведе до навлизане на вода в панела, което ще повреди електрониката.

СЪВЕТИ ЗА МИНИМИЗИРАНЕ НА ПОТРЕБЛЕНИЕТО НА ЕНЕРГИЯ И ЗАГУБАТА НА ТОПЛИНА

- 1) Винаги дръжте капака за спа върху ваната за спа, за да сведете до минимум загубата на топлина по време на нагряване на ваната за спа между отделните ползвания (но не и докато се използва). Погрижете се капакът да пасва плътно според инструкциите на производителя, за да увеличите максимално изолацията. Препоръчва се когато капакът не се използва да не се държи на земята, за да се поддържа чистотата му (особено на повърхността в близост до водната повърхност на ваната за спа). Капакът трябва да се съхранява на подходящо място, където не може да се повреди или да повреди нещо друго.
- 2) Проверете зададената температура на водата и помислете дали да не я намалите в случаите, в които ваната за спа обикновено няма да се използва.
- 3) В зависимост от външните условия помислете дали да не изключите нагревателя изцяло, ако няма да използвате ваната за спа за дълго време (в случаите, в които ваната за спа позволява такова изключване, но все пак поддържа остатъчна дезинфекция и рН стойности).
- 4) Имайте предвид, че комфортният температурен диапазон по време на използване може да е по-нисък от максималната безопасна температура.
- 5) Поставяйте включеното изолиращо платнище под ваната за спа, за да сведете до минимум загубата на топлина през дъното на ваната за спа.
- 6) Пазете филтрите чисти, за да запазите подходящи работни условия за помпата и да избегнете ненужната смяна и повторно загряване на водата.



РАБОТНИ ИНСТРУКЦИИ ЗА СИСТЕМАТА ЗА ХИГИЕНИЗИРАНЕ

1. Активиране на системата за хигиенизиране:

Натиснете бутона за хигиенизиране на  контролния панел, това ще активира системата за хигиенизиране, както и филтърната помпа. Иконата за хигиенизиране и иконата за филтъра ще станат зелени. На дисплея на контролния панел се появява мигащият код "003H", което означава, че модулет е готов за програмиране.



2. Задаване на работно време на системата за хигиенизиране:

Докато минималните предварително зададени часове мигат (код "003H"), натиснете бутона за хигиенизиране , за да увеличите времето от 003H, 005H до 008H часа (вижте раздел "ТАБЛИЦА С КОДОВЕ НА LED ДИСПЛЕЯ"). Натискането на бутона  след максималния брой часове



(код "008H") ще деактивира функцията за хигиенизиране и LED панелът ще покаже температурата на водата във ваната за спа. Ако сте избрали твърде много часове, продължете да натискате, за да повторите цикъла. След като работното време бъде зададено, LED панелът ще спре да мига след 10 секунди и системата за хигиенизиране ще заработи. При



първото използване на ваната за спа задайте работно време "008H". По време на хигиенизиране информацията, показвана на LED панела,

редува температурата на водата във ваната за спа и оставащите часове хигиенизиране. След като цикълът приключи, LED панелът показва температурата на водата. Тествайте водата с включените в комплекта тестови ленти и се уверете, че нивото на свободния хлор е между 2 и 4 ppm.

Забележка: НЕ натискайте никакви други бутони на контролния панел, уверете се, че нагревателят е изключен и не поставяйте капака на ваната за спа по време на процеса на хигиенизиране.

3. Промяна на работното време, ако е необходимо:

По време на процеса на хигиенизиране работното време може да се променя при необходимост. Натиснете бутона за хигиенизиране и на LED панела ще замига кодът "003H". Повторете стъпка 2.

4. Ръчно изключване на системата за хигиенизиране, ако е необходимо:

По време на процеса на хигиенизиране можете да изключите системата за хигиенизиране ръчно. Просто натиснете бутона за включване и изключване  на контролния панел. Системата за хигиенизиране ще спре и иконата за хигиенизиране ще изгасне.

5. Рестартиране на системата за хигиенизиране:

Когато програмираният цикъл приключи, LED панелът ще покаже температурата на водата, а модулет ще прекрати хигиенизирането и иконата за хигиенизиране ще изгасне. За да рестартирате системата за хигиенизиране, следвайте горните стъпки.

6. Тествайте водата във ваната за спа редовно:

Нивото на свободния хлор във водата за спа може да варира в зависимост от броя ползватели, особеностите на местната вода и излагането на слънчева светлина (при използване на открито). По време на първоначалното ползване на ваната за спа, тествайте водата за спа поне 2 пъти дневно с включените в комплекта тестови ленти, за да поддържате нивото на свободния хлор между 2 и 4 ppm. След като нивото на свободния хлор изглежда стабилизирано, тествайте водата за спа всяка седмица, за да поддържате оптимално ниво на хигиенизация.

Забележка: Промийте всички тръби с третирана вода, като активирате функцията с мехури за един час дневно.

ТАБЛИЦА С КОДОВЕ НА LED ДИСПЛЕЯ

Надпис на LED дисплея	Дефиниции
001H-008H	Работни часове (остават 1-8 часа)
E81	Отказ на приемния сигнал
E90	Няма поток на водата
E91	Код за аларма (ниско ниво на солта)
E92	Код за аларма (високо ниво на солта)
E94	Температурата на водата е твърде ниска
E95	Температурата на водата е твърде висока
E96	Системна грешка
E97	Противопожарна защита
E99	Сензорът за температура на водата е повреден
END (КРАЙ)	След 72 часа работа помпата ще влезе в хибернация и функциите за бърза загряване. Бързата функция на нагряване е деактивирана.
ПРАЗЕН	Батерията на контролния панел няма мощност, поставете контролния панел обратно върху поставката за зареждане на контролната основа, за да заредите и реактивирате батерията.

ПОДДРЪЖКА И ХИМИКАЛИ**⚠ ПРЕДУПРЕЖДЕНИЕ**

Винаги изключвайте този продукт от контакта, преди да премахвате, почиствате, обслужвате или регулирате продукта по какъвто и да било начин.

Хигиенизиране на водата

Собственикът на ваната за спа трябва редовно да проверява и поддържа хигиената на водата с поддръжка по график (всекидневно, ако е необходимо). Добавянето на препарати за хигиенизиране и други химикали ще контролира бактериите и вирусите, налични във водата във ваната за спа. Поддръжката на добър баланс на водата чрез адекватна употреба на хигиенизиращи препарати е единственият най-важен фактор за удължаване на живота и вида на ваната за спа, както и за осигуряване на чиста, безопасна и здравословна вода. Подходящите техники са важни при тестването и третирането на водата във ваната за спа. Потърсете експерт по басейните/ваните за спа за процедурите с химикали, тестови комплекти и тестване.

ВНИМАНИЕ: ВИНАГИ СПАЗВАЙТЕ ИНСТРУКЦИИТЕ ОТ ПРОИЗВОДИТЕЛИТЕ НА ХИМИКАЛИ, КАКТО И ПРЕДУПРЕЖДЕНИЯТА ЗА ЗДРАВЕТО И ЗА ОПАСНОСТИ.

Не добавяйте химикали, ако във ваната за спа има някого. Това може да предизвика дразнене на кожата или очите. Концентрираните хлорни разтвори могат да повредят ваната за спа. В никакъв случай Intex Recreation Corp., Intex Development Co. Ltd., свързаните с тях компании, упълномощените им представители и сервизни центрове, дистрибутори или служители не носят отговорност пред купувача или пред когото и да било по отношение на разходи, възникнали във връзка със загуба на вода от ваната за спа, на химикали или щети от водата.

ХИМИЯ И БАЛАНС НА ВОДАТА ВЪВ ВАНАТА ЗА СПА

Параметър	Стойност ^а
Чистота на водата	ясен поглед върху дъното на басейна
Обща алкалност (ТА) в mg/l	60 to 120
Калциева твърдост (CaCO ₃) в mg/l	150 to 250
Цвят на водата	не бива да се забелязва цвят ^{б, в}
Мътност в FNU/NTU	макс. 1.5 (за предпочитане под 0,5)
Концентрация на нитрати над тази на водата за пълнене в mg/l	макс. разлика от 20 в сравнение с концентрацията на водата за пълнене
Общо органичен въглерод (ТОС) в mg/l ^г	макс. 4.0
Окислително-редукционен потенциал срещу Ag/AgCl 3,5 m KCl в mV	мин. 650
pH стойност ^{д, е}	6.8 to 7.6
Свободен активен хлор (без цианурова киселина) в mg/l	0.3 to 1.5 ^ж
Бром в mg/l	2.0 to 4.0 ^з

Когато се използват алтернативни/допълнителни дезинфекционни средства, може да се вземат предвид други съответни параметри.

а Консултирайте се с националните регламенти и напътствия за всякакви отклонения.

б Естествените източници на вода могат да водят до оцветяване на водата.

в Умишленото оцветяване на водата се изключва.

г Когато се използват органични смеси, тази стойност може да е по-висока.

д Зависи от използваните флокуланти (ако има такива).

е Когато pH е над 7,5, свободният активен хлор е под 50 %.

ж Най-често препоръчаната концентрация на свободен хлор във водна среда е от 0,3 до 1,5 mg/l.

Все пак, за да се осигури хигиена на водата във ваната за спа, където водата се нагрява, а коефициентът на обема на водата спрямо потребителите е нисък, е допустимо тази концентрация временно да се надвишава чрез ръчна дозировка, ако потребителят е в добро физическо здраве. Затова диапазон от 2,0 до 4,0 mg/l е допустим по препоръките на Агенцията за защита на околната среда и Центъра за контрол на заболяванията на САЩ. Не използвайте цианурова киселина.

з Временното надвишаване поради ръчна дозировка и нисък коефициент на обема на водата спрямо потребителите е допустим, ако потребителят е в добро физическо здраве.

Особено трябва да се внимава при химична обработка на водата със специално внимание към ограниченията на дезинфектантите и контрола на стойностите на pH. Използването на озон или UV, където е приложимо, трябва винаги да се придружава с остатъчна дезинфекция с оксидиращ биоцид (например хлор или бром или други биоцидни продукти, съвместими с препоръките на производителя). Неправилното използване на химикали може да доведе до влошаване, повреждане и други несъвършенства на повърхността на ваната за спа и други компоненти на ваната за спа (обикновено обезцветяване на материали и корозия на метални части).

Свободен хлор: е остатъчният хлор, наличен във водата във ваната за спа.

Твърде ниските стойности водят до – недостатъчна степен на дезинфекция.

Твърде високите стойности водят до – причинява проблеми със силна миризма, раздразнение на кожата и очите, корозия на метали и други материали.

pH: стойност, която индикира колко е киселинна или основна водата.

Твърде ниските стойности водят до – корозия на метали, раздразнение на кожата и очите и унищожение на общата алкалност.

Твърде високите стойности водят до – натрупване на отлагания, мътна вода, по-кратко време за работа на филтъра/нагревателя, раздразнение на очите и кожата, слаба ефективност на хлора.

Обща алкалност (ТА): посочва степента на устойчивост на водата към промяна в pH. Това определя бързината и лекотата на промяна на нивото на pH, така че винаги регулирайте общата алкалност, преди да регулирате нивото на pH.

Твърде ниските стойности водят до – корозия на метали, раздразнение на очите и кожата. Ниската алкалност ще доведе до нестабилно ниво на pH.

Твърде високите стойности водят до – натрупване на отлагания, мътна вода, по-кратко време за работа на филтъра/нагревателя, раздразнение на очите и кожата, висока нужда от хлор.

ХИМИЯ И БАЛАНС НА ВОДАТА ВЪВ ВАНАТА ЗА СПА (продължение)

Калциева твърдост (CaCO₃): отнася се до количеството калций и магнезий, разтворени във водата. Твърде ниските стойности водят до – трудно балансиране на водата, корозия на металните компоненти, раздразнение на очите и кожата и пенливост на водата.

Твърде високите стойности водят до – натрупване на отлагания, мътна вода, раздразнение на очите и кожата, трудно балансиране на водата и неефективност на филтъра/нагревателя.

Индекс на наситеност (SI): температурата, концентрацията на калциева твърдост, общата алкалност и pH представляват основните фактори, влияещи на натрупването на отлагания. Склонността на водата да натрупва отлагания или да корозира се индикира от индекса на наситеност (SI):

$$SI = pH + TF + CF + AF - 12.1$$

*Където: TF = температурен фактор; CF = фактор на калциевата твърдост; AF = фактор на общата алкалност

Температура на водата		TF	Калциева твърдост (ppm)	CF	Обща алкалност (ppm)	AF
(°C)	(°F)					
8	46	0.2	75	1.5	50	1.7
12	54	0.3	100	1.6	75	1.9
16	61	0.4	150	1.8	100	2.0
19	66	0.5	200	1.9	150	2.2
24	75	0.6	250	2.0	200	2.3
29	84	0.7	300	2.1	300	2.5
34	93	0.8	400	2.2	400	2.6
40	104	0.9	500	2.3	--	--

Изпробвайте pH, температурата, калциевата твърдост и общата алкалност на водата. Използвайте еквивалентните фактори в уравнението за SI.

SI = 0, баланс

Ако SI > 0, условия за отлагания или мътна вода.

Ако SI < 0, условия за корозия на метали или раздразнение на очите и кожата.

SI се смята за задоволителен, ако стойността му е в диапазона между -0,3 и +0,3. Нулата е перфектната стойност.

Регулиране на водата за спа

Как се регулира химията на водата за спа, когато нивата ѝ са извън препоръчителните стойности.

ВНИМАНИЕ: Винаги спазвайте инструкциите от производителите на химикали, както и предупрежденията за здравето и за опасности.

Регулиране на общата алкалност (TA)

Свалете капачката на ваната за спа, за да аерирате водата, и използвайте включените в комплекта тестови ленти, за да проверите нивото на химията. Първо се уверете, че нивото на хлора във водата е между 2-4 ppm, тъй като хлорът ще се отрази на резултата от теста на TA. Ако нивото на TA (но не и на pH) е над 120 ppm, добавете подходящ химичен продукт за намаляване на нивото на TA.

Ако нивото на TA е под 60 ppm, добавете подходящ химичен продукт за повишаване на нивото на TA.

БЕЛЕЖКА: След регулиране тествайте водата отново след 24 часа и при необходимост регулирайте отново.

Регулиране на pH

След като общата алкалност е намалена до 120 ppm или повишена до 80 ppm и pH все още е високо или ниско, добавете подходящ химичен продукт, за да регулирате нивото на pH между 6,8 и 7,6.

Регулиране на калциевата твърдост

Използвайте включените в комплекта тестови ленти, за да проверите нивото на твърдост на водата и го регулирайте с подходящия химичен продукт.

ПРЕДУПРЕЖДЕНИЕ

Работете с всички химикали внимателно и носете допълнителни лични защитни средства, включително предпазни очила и ръкавици. Много е важно да не пръснете киселина върху кожата или дрехите си, както и в очите си.

ПОДДРЪЖКА

Поддръжка на водата във ваната за спа и касетата

Пазете всички потребители на ваната за спа от евентуални заболявания, свързани с водата, като хигиенизирате водата във ваната за спа. Винаги спазвайте добри хигиенни практики. За да осигурите подходящо качество на водата във ваната за спа, винаги следвайте тези процедури:

1. Инспектирайте и почиствайте касетата на филтъра всеки ден и сменяйте касетата на филтъра на всеки 3 дни.
 - a. Развийте сглобката на корпуса на касетата от стената на ваната за спа и извадете касетата (**вижте фигура 14**).
 - b. Използвайте градински маркуч, за да изплакнете касетата. Ако касетата остане замърсена и обезцветена, трябва да бъде сменена. Дръжте резервни касети под ръка.
 - c. Върнете чистата касета обратно в корпуса за касетата и върнете сглобката на корпуса за касетата обратно в стената на ваната за спа.
2. Сменяйте водата във ваната за спа на всеки 2 седмици. За подробности вижте разделите "Източване на ваната за спа" и "Почистване на ваната за спа".
3. Използвайте химикали за спа, за да поддържате химичния баланс на водата. Повреди на ваната за спа, произтекли от злоупотреба с химикали и неправилно поддържане на водата за спа, не се покриват от гаранцията.
4. Всички ползватели трябва да вземат душ, преди да влизат във ваната за спа.

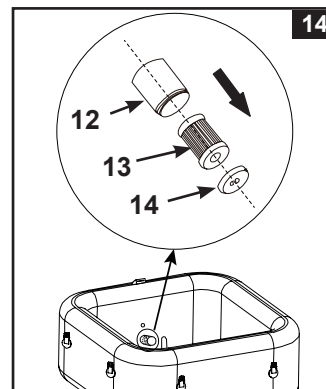

ВАЖНО

Откачете захранващия кабел от контакта, преди да почиствате системата. Покрийте входа и изхода за вода с пробките, за да предотвратите разливане на вода. След приключване на поддръжката, трябва да включите захранващия кабел обратно в контакта и да махнете пробките.

Почистване на електролитната клетка

Електролитната клетка има самопочистваща функция, вградена в програмирането на електронното управление. В повечето случаи тази самопочистваща функция поддържа клетката в оптимално състояние. В някои региони водата за спа е твърда (има високо минерално съдържание), което варира в зависимост от особеностите на местната вода; това може да предизвика отлагания по титаниевата пластина и ще засегне ефективността на хигиенизирането, така че клетката може да изисква периодично почистване на ръка. За да поддържате максимална ефективност, препоръчваме да отваряте и оглеждате електролитната клетка на всеки две седмици при вода за спа с калциева твърдост < 100 ppm или всяка седмица при вода за спа с калциева твърдост > 350 ppm. Следните стъпки предоставят инструкции за почистването на клетката.

Инспекция и почистване:

1. Изключете ваната за спа и откачете захранващия кабел от електрическия контакт.
2. Развийте сглобката на филтърната касета от стената на ваната за спа и използвайте включените в комплекта пробки, (15) за да покриете входа за вода и фитингите на изхода от вътрешната страна на ваната за спа, за да предотвратите изтичане на водата.
3. Отстранете винтовете от капака на електролитната клетка с отвертка Phillips (не е включена в комплекта) и отстранете капака от контролния модул на спа ваната.



ПОДДРЪЖКА (продължение)

4. Откачете кабела на електролитната клетка. Развийте гайката на електролитната клетка в движение обратно на часовниковата стрелка.

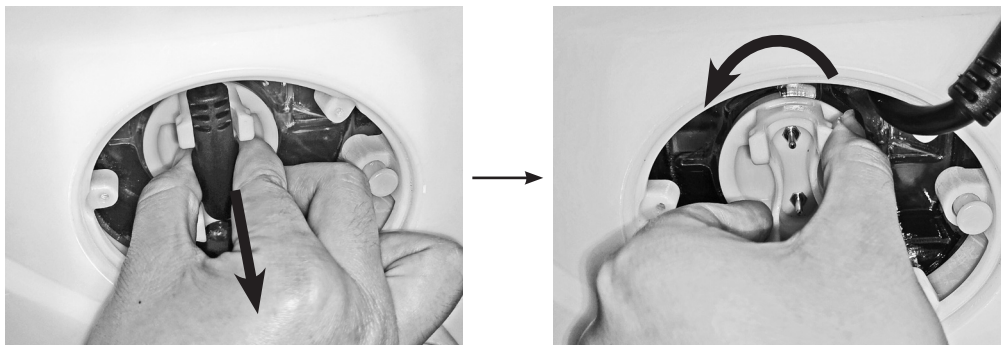

5. Извадете електролитната клетка и я поставете в контейнер, налейте готварски оцет в контейнера, за да се накисне титаниевата пластина около един час, докато изчезнат отлаганията.

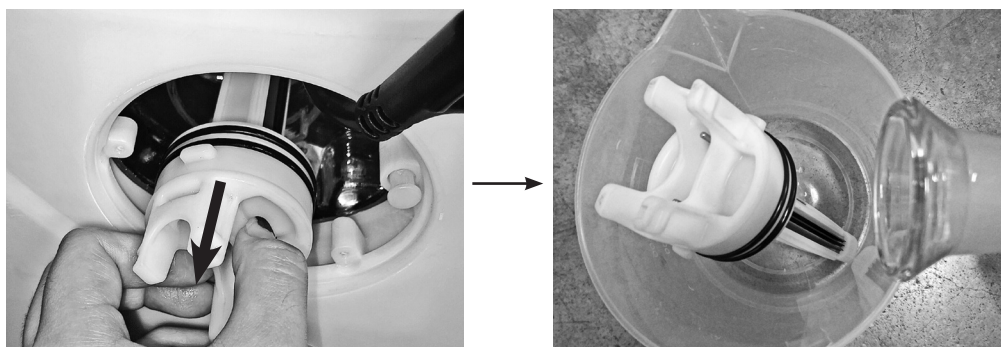

6. Извадете електролитната клетка и измийте титаниевата пластина с прясна вода. Внимавайте: Пазете гнездото на електролитната клетка напълно сухо, не допускайте да влезе в контакт с оцета и водата.
7. Следвайте горните стъпки в обратен ред, за да върнете електролитната клетка на мястото ѝ. **БЕЛЕЖКА:** Уверете се, че резката на електролитната клетка е подравнена с изпъкналата линия на корпуса на електролитната клетка.

ТЕСТОВИ ЛЕНТИ INTEX® (ОПАКОВАНИ С ПРОДУКТА)



Тестовите ленти могат да тестват нивата на "Свободен хлор", "pH", "Обща алкалност" и "Калциева твърдост" едновременно: Препоръчваме да тествате химичния състав на водата всяка седмица и да поддържате концентрация на хлор между 2 и 4 ppm.

Насоки и използване

1. Потопете цялата лента във водата и я извадете незабавно.
2. Дръжте лентата водоравно 15 секунди. Не изтръсквайте водата от лентата.
3. Сега сравнете лентата с цветовата диаграма на етикета от опаковката. Ако е необходимо, регулирайте нивото на химикалите във водата. Много е важно да използвате правилната техника, когато тествате нивото на химикалите във водата. Внимателно прочетете и спазвайте писмените инструкции за лентата.

ПОДДРЪЖКА (продължение)

Източване на ваната за спа

1. Изключете контролния модул на ваната за спа.
2. Свържете преходника на клапана за източване към градинския маркуч и насочете другия край на градинския маркуч към подходяща област за източване.
3. Свалете капачката на клапана за източване от външната страна на ваната за спа и свържете преходника на клапана за източване към клапана за източване (вижте фигура 15).
4. От вътрешната страна на ваната за спа, отворете капачката на клапана за източване, водата ще започне да изтича от градинския маркуч.
5. Когато водата престане да се източва, откачете контролния модул на ваната за спа от стената на ваната за спа. Повдигнете стената на ваната за спа от страната срещу изхода за източване, за да източите оставащата вода и да изпразните ваната за спа докрай (вижте фигура 16).
6. Свържете маркуча за напompване (7) към отвора за напompване на контролната база на спа ваната (вижте фигура 3). Завъртете копчето за избор на въздушния поток от страни на контролната база до позиция за напompване „“ (вижте фигура 5).
7. Включете спа ваната и натиснете бутон , насочете маркуча за надуване към входовете/изходите на ваната за спа и контролния модул, за да изсушите водата, останала в тръбопроводната система (вижте фигури 17 & 18).
8. Използвайте чиста кърпа, за да избършете оставащата вода и влага от ваната за спа и контролния модул.
9. Уверете се, че ваната за спа и контролния модул са изсушени добре.
БЕЛЕЖКА: Включените в комплекта пробки (15) могат да се използват за покриване на конекторите за вход и изход на вода от вътрешната страна на ваната за спа, за да не изтича водата навън.

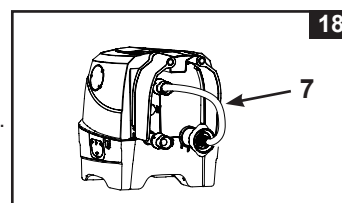
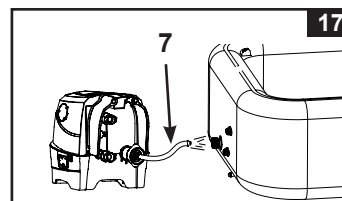
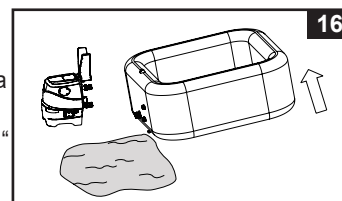
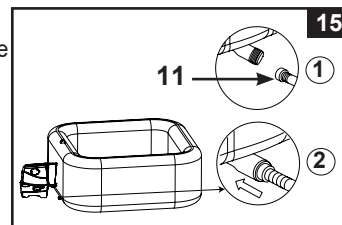

Почистване на ваната за спа

Ако във водата има видими замърсявания или е станала мътна и нормалните химикали не я изчистват, сменете водата и почистете ваната за спа. Вижте раздел "Източване на ваната за спа" за информация относно източването на ваната за спа. Докато е празна, извадете корпуса за касетата от вътрешността на стената на ваната за спа, почистете и/или сменете филтърната касета. Използвайте гъба и лек сапунен разтвор, за да избършете всякакви замърсявания или петна от вътрешността на стената на ваната за спа. Изплакнете добре, преди да напълните отново с чиста вода.

ВАЖНО: Не използвайте телефон, твърди четки или абразивни почистващи препарати.

Отстраняване на биофилм

Консултирайте се с местен специалист по вани за спа за продукти и съвети за отстраняване на биофилм.

Затягане на въздушния вентил на ваната за спа

Преди използване проверете дали въздушния вентил на ваната за спа е затегнат добре и няма течове. Ако от въздушния вентил изтича въздух, използвайте предоставения гаечен ключ (22), за да затегнете въздушния вентил, както следва:

1. Уверете се, че ваната за спа е с изпуснат въздух, отворете капачката на въздушния вентил и поставете гаечния ключ (22) в тялото на въздушния вентил (вижте фигура 19).
2. С една ръка дръжте гърба на основата на въздушния вентил от вътрешната страна на стената на ваната за спа и завъртете гаечния ключ (22) по часовниковата стрелка.
ВАЖНО: Никога не регулирайте основата на въздушния вентил, когато ваната за спа се използва или е пълна с вода. Използвайте гаечния ключ за въздушния вентил, само ако вентилът е разхлабен или има течове около основата му. Не затягайте въздушния вентил прекалено много: прекаленото затягане може да повреди вентила. Само се уверете, че въздушния вентил е стегнат добре и не тече.
БЕЛЕЖКА: Ако има необходимост от замяна на ядрото на вентила за изпускане на въздушното налягане (23) на ваната за спа поради амортизация, използвайте включените в комплекта гаечен ключ (22) за развиване на ядрото от базата за вентила. Вмъкнете резервната сърцевина и затегнете с гаечния ключ. Уверете се, че ядрото е затегнато добре (вижте фигура 20).

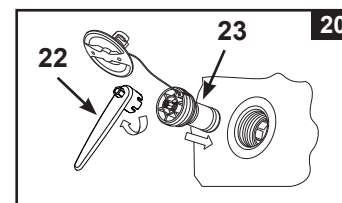
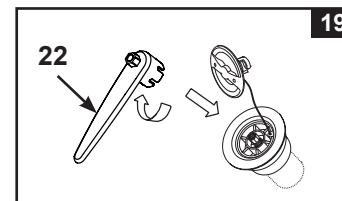

ПОДДРЪЖКА (продължение)

Капак на ваната за спа

Редовно проверявайте капака на ваната за спа за течове, преждевременно износване и амортизация или признаци за влошаване на качеството. Никога не използвайте износен или повреден капак: това ще намали нивото на защита за предотвратяване на неупълномощен достъп на деца.

Периодично почиствайте вътрешната и външната страна на капака с гъба и подходящ разтвор, който включва подходящ дезинфектант (10 мг на литър свободен хлор). Не използвайте телефон, твърди четки или абразивни почистващи препарати.

Около ваната за спа

Областите за босо ходене и за релаксиране около ваната за спа трябва да се почистват редовно. Водата за почистване не бива да влиза във ваната за спа или във водния цикъл на ваната за спа. Мръсотията и препаратите за почистване трябва да се изплакнат внимателно в канал около ваната за спа.









Поправка на въздушен балон на капак и вана за спа

Използвайте включената в комплекта кръпка, за да поправите всякакви пробиви:

- Почистете и изсушете добре областта за поправка.
- Махнете хартията от кръпката и притиснете кръпката плътно към пробива. Изгладете повърхността, за да премахнете всякакви балончета въздух под кръпката.

СЪХРАНЕНИЕ

В области, в които температурите падат под нулата, източвайте, почиствайте, разглобявайте и прибирайте по подходящ начин за съхранение комплекта на ваната за спа и свързаните компоненти на закрито, когато температурата падне под 4°C (39°F).

1. Източете и почистете ваната за спа, като следвате инструкциите от раздели "Източване на ваната за спа" и "Почистване на ваната за спа".
2. Следвайте инструкциите за монтаж в обратен ред, за да изпуснете и разглобите ваната за спа, контролния модул и въздушния балон на капака на ваната за спа.
3. **За да отдуете ваната:**
 - a) С помощта на контролния модул на спа ваната, завъртете копчето за избор на въздушния поток от страни на контролната база на позиция „“, за да изпуснете въздуха (**вижте фигура 11**).
 - b) Натиснете бутона  за въздушни мехурчета, за да отдуете ваната. (**вижте фигура 12**).
 - c) Когато отдуването приключи, завъртете копчето за избор на въздушния поток обратно до позиция „“ и натиснете бутона  отново, за да го изключите.
3. **За да отдуете покривния въздушен балон:**
 - a) Откачете контролния модул на спа ваната от стената ѝ.
 - b) Свържете маркуча за напompване (7) към отвора за напompване на контролната база на спа ваната (**вижте фигура 3**).
 - c) Отворете вентила на покривния въздушен балон и вкарайте другия край на маркуча за напompване (8) във вентила (**вижте фигура 4**).
 - d) Завъртете копчето за избор на въздушния поток на позиция „“, за да изпуснете въздуха (**вижте фигура 11**).
 - e) Натиснете бутона  за въздушни мехурчета, за да отдуете покривния въздушен балон.
 - f) Когато отдуването приключи, завъртете копчето за избор на въздушния поток обратно до позиция „“ и натиснете бутона  отново, за да го изключите.



Внимание: Използвайте само за целта, описана в настоящото ръководство. Дръжте маркуча за изпускане на въздуха далеч от вода и малки предмети, когато функцията за изпускане на въздух е активирана, за да избегнете повреди на мотора на духалката.

4. Уверете се, че всички компоненти и аксесоари на ваната за спа са почистени и изсушени добре, преди да ги съхраните. Оставете ваната за спа да изсъхне на слънце един час, преди да я сгънете.
5. Сгънете ваната за спа внимателно и избягвайте всякакви остри ъгли, за да избегнете повреди или течове от обшивката на ваната за спа.
6. Подгответе допълнителни нови касети за следващото ползване.
7. Съхранявайте ваната за спа и аксесоарите на закрито, на сухо място с контролирана температура между 0° – 40°C (32° – 104°F).
8. Оригиналната опаковка може да се използва за съхранение.



ОТСТРАНЯВАНЕ НА НЕИЗПРАВНОСТИ

ПРОБЛЕМ	ПРИЧИНА	РЕШЕНИЕ
НЯМА ДИСПЛЕЙ/ КОНТРОЛНИЯ МОДУЛ НА ВАНАТА ЗА СПА НЕ РАБОТИ	<ul style="list-style-type: none"> Ваната за спа е изключена или извадена от контакта. Щепселът на кабела на контролния панел е хлабав. Проблем със захранването. RCD устройството се е активирало. RCD устройството е повредено. 	<ul style="list-style-type: none"> Уверете се, че ваната за спа е включена в контакта и включена от бутона. Уверете се, че жакът на кабела на контролния панел е вкаран добре в буксата на контролната база. Проверете източника на захранване. Рестартирайте RCD устройството. Свържете се със сервизен център на Intex.
АКТИВИРАН Е ПРЕКЪСВАЧ НА ЕЛЕКТРИЧЕСКАТА ВЕРИГА В ДОМАКИНСТВОТО	<ul style="list-style-type: none"> Прекъсвачът е с твърде нисък номинал. Прекъсвачът е претоварен. Има електрически дефект по линията. 	<ul style="list-style-type: none"> Уверете се, че номиналът на прекъсвача е подходящ. Осигурете специален прекъсвач, който да е свързан само с електрическия контакт за ваната за спа. Свържете се с квалифициран електротехник, за да отстрани електрическия проблем.
НЕ ЗАГРЯВА ПРАВИЛНО	<ul style="list-style-type: none"> Зададената температура е твърде ниска. Мръсна филтърна касета. Температурата на водата намалява по време на режим "ГОТОВНОСТ". Неизправност на нагревателния елемент. 	<ul style="list-style-type: none"> Повишете температурата и поставете капака на ваната за спа. Почиствайте или сменяйте касетата на филтъра навреме. Ако нагревателят е в режим "ГОТОВНОСТ", натиснете бутона с пламъчето два пъти, за да загреете водата до зададената температура. Свържете се със сервизен център на Intex.
ДУХАЛКАТА ЗА ВЪЗДУШНИ МЕХУРИ НЕ РАБОТИ	<ul style="list-style-type: none"> Помпата на духалката е твърде гореща. 	<ul style="list-style-type: none"> Изключете и включете ваната за спа. Оставете я да изстине и рестартирайте отново. Ако проблемът не се разреши, се свържете със сервизен център на Intex.
ПОМПАТА ЗА ФИЛТРИРАНЕ НЕ РАБОТИ	<ul style="list-style-type: none"> Мръсна филтърна касета. Входът и/или изходът за филтриране са запушени. Моторът на филтърната помпа е неизправен. 	<ul style="list-style-type: none"> Почиствайте или сменяйте касетата на филтъра навреме. Проверявайте и почиствайте входа и изхода за филтриране редовно. Свържете се със сервизен център на Intex.
ВОДАТА НЕ Е ЧИСТА	<ul style="list-style-type: none"> Сглобката на касетата не е прикачена правилно. Недостатъчно време на филтриране. Мръсна филтърна касета. Неправилна поддръжка на водата. Входът и изходът за филтриране са запушени. 	<ul style="list-style-type: none"> Уверете се, че сглобката на касетата е прикачена правилно. Увеличете времето за филтриране. Почиствайте или сменяйте касетата на филтъра навреме. Дръжте водата във ваната за спа добре хигиенизирана. Вижте инструкциите на производителя на химикалите. Проверявайте и почиствайте входа и изхода за филтриране редовно.
КОНЕКТОРИТЕ НА ПОМПАТА НЕ СА РАВНЕНИ С КОНЕКТОРИТЕ НА ВАНАТА ЗА СПА	<ul style="list-style-type: none"> Една от характеристиките на PVC е, че си променя формата, което е нормално. 	<ul style="list-style-type: none"> Повдигнете помпата с помощта на дърво или друг вид изолиращ материал, за да подравните конекторите на помпата с конекторите на ваната за спа.
ВАНАТА ИМА СТРАННА ФОРМА	<ul style="list-style-type: none"> Вътрешното налягане на въздуха се е увеличило поради силна слънчева светлина. 	<ul style="list-style-type: none"> Не излагайте продукта на пряка слънчева светлина. Проверете налягането на въздуха и изпуснете въздух, ако е необходимо. При много горещо време трябва да проверите дали не е необходимо да изпуснете малко въздух. Това се прави с цел да се избегне повреда на ваната.

ОТСТРАНЯВАНЕ НА НЕИЗПРАВНОСТИ (продължение)

ПРОБЛЕМ	ПРИЧИНА	РЕШЕНИЕ
ВАНАТА ИМА СТРАННА ФОРМА	<ul style="list-style-type: none"> Капачката на въздушния вентил не е затегната. Основата на въздушния вентил не е затегната. Дупка, прорез или спукване на ваната за спа. Копчето за избор на въздушен поток не е в позиция „“. 	<ul style="list-style-type: none"> Уверете се, че капачката на въздушния вентил е затворена добре. Напълнете ваната за спа с въздух и се уверете, че основата на въздушния вентил е затегната, вижте раздел “Затягане на въздушния вентил на ваната за спа”. Поставете течен сапун и вода в бутилка за пръскане и пръснете по шевовете. Ако има теч, ще се образуват мехурчета. След като намерите теча, почистете и подсушете областта на теча, след което поставете кръпката за поправка, включена в комплекта. Винаги след приключване на напompването завъртайте копчето за избор на въздушния поток на позиция „“, преди да изключите помпата за въздушни мехурчета, за да не излезе въздух.
ТЕЧ МЕЖДУ КОНЕКТОРИТЕ НА ВАНАТА ЗА СПА И КОНЕКТОРИТЕ НА КОНТРОЛНИЯ МОДУЛ	<ul style="list-style-type: none"> Връзките на входа/изхода на контролната база не са затегнати добре. О-пръстенът на входа/изхода на контролната база липсва или е мръсен. 	<ul style="list-style-type: none"> Затегнете връзките на входа и изхода. Нанесете вазелин върху О-пръстена, за да бъде влагоустойчив. Извадете решетката от вътрешната страна на ваната за спа с помощта на отвертка и се уверете, че О-пръстена на входа/изхода е на мястото си, че е чист и не е повреден.
ВАНАТА ЗА СПА Е ТЪВЪРДЕ ШУМНА В РЕЖИМ САМО НА ФИЛТРАЦИЯ	<ul style="list-style-type: none"> Компонентите на контролната база не са затегнати добре. Основата под контролната база не е равна и стабилна. Моторът на филтъра на ваната за спа е неизправен. 	<ul style="list-style-type: none"> Уверете се, че контролния панел, задния капак и всички входове/изходи са свързани и стегнати добре. Уверете се, че пода е равен, стабилен и гладък. Заменете неизправния мотор на филтъра с нов.
НЕДОСТАТЪЧНО ХЛОР	<ul style="list-style-type: none"> Недостатъчно работно време на системата за хигиенизиране и/или нагревателят работи едновременно с нея. Загуба на хлор поради излагане на слънчева светлина. Натоварването от потребители се е повишило. Запушена или мръсна електролитна клетка. 	<ul style="list-style-type: none"> Увеличете работното време на системата за хигиенизиране и се уверете, че нагревателят е изключен по време на процеса на хигиенизиране. Вижте “Работни инструкции за системата за хигиенизиране”. Използвайте капак за ваната за спа, когато тя не се използва и/или когато системата за хигиенизиране работи. Увеличете работното време на системата за хигиенизиране и тествайте водата с тестови ленти. Вижте “Работни инструкции за системата за хигиенизиране”. Проверете и почистете клетката, ако е необходимо. Вижте “Поддръжка”.
ВЪЗДУШНОТО НАЛЯГАНЕ Е СЛАБО ПО ВРЕМЕ НА НАДУВАНЕ	<ul style="list-style-type: none"> О-пръстенът на адаптера на маркуча липсва. Адаптерът на маркуча за надуване не е добре затегнат. Съединението между адаптера на маркуча и изхода за надуване и между маркуча за надуване и вентила за надуване е разхлабено. Неизправност на нагнетателния вентилатор. 	<ul style="list-style-type: none"> Уверете се, че О-пръстенът е на място. Затегнете/поставете отново адаптера на маркуча. Затегнете на ръка по време на надуването. Ако проблемът не се разреши, се свържете със сервизен център на Intex.
ВЪЗДУШНИТЕ МЕХУРЧЕТА НЕ СА ТАКА СИЛНИ КАТО ПРЕДИ	<ul style="list-style-type: none"> Липсва О-пръстенът между въздушният изход на контролната база и входните въздушни съединения на ваната за спа. Съединителната гайка за въздуха не е добре затегната. Каналът за въздушни мехурчета във ваната е спукан или тече. Неизправност на нагнетателния вентилатор. 	<ul style="list-style-type: none"> Уверете се, че О-пръстенът е на място. Затегнете всички гайки на ръка. Използвайте кръпката за ремонти, за да поправите всякакви пробиви. Ако проблемът не се разреши, се свържете със сервизен център на Intex.

ОТСТРАНЯВАНЕ НА НЕИЗПРАВНОСТИ (продължение)

LED ПАНЕЛ КОД	ПРОБЛЕМ	РЕШЕНИЕ
Мига код на LED панела и алармата се включва (БЕЛЕЖКА: Винаги изключвайте захранването преди почистване и сервизиране).		
E81	<ul style="list-style-type: none"> Отказ на приемния сигнал 	<ul style="list-style-type: none"> Нулирайте RCD устройството и рестартирайте всичко отново. Поставете контролния панел в обсег от 5 м (16 фута) от контролната база. Натиснете и задръжте бутона POWER за 5 секунди, за да изключите и заредите панела отново. Ако проблемът не се разреши, се свържете със сервизен център на Intex.
E90	<ul style="list-style-type: none"> Няма поток на водата. 	<ul style="list-style-type: none"> Изключете и включете контролния модул. Уверете се, че решетката на изхода е чиста и свободна от задръствания. Почистете или сменете касетата, вижте раздел Поддръжка и съхранение. Уверете се, че входящите/изходящите връзки на ваната за спа и филтърната помпа не са запушени. Поддържайте водата във ваната за спа адекватно хигиенизирана, за да осигурите чиста и незапушена филтърна касета. Ако проблемът не се разреши, се свържете със сервизен център на Intex.
E91	<ul style="list-style-type: none"> Замърсявания или отлагания по титаниевите пластини. Ниско ниво на соленост / няма сол. Кабелът на електролитната клетка е разхлабен. Възможен дефект на електролитната клетка. 	<ul style="list-style-type: none"> Извадете електролитната клетка за оглед. Почистете я, ако е необходимо. Вижте "Поддръжка". Добавете сол. Вижте "Информация за нивото на соленост". Уверете се, че кабелът на клетката е включен добре в гнездото на клетката. Свържете се със сервизен център на Intex. Сменете клетката, ако е необходимо.
E92	<ul style="list-style-type: none"> Високо ниво на соленост. 	<ul style="list-style-type: none"> Източете частично басейна и го напълнете с прясна вода. Вижте "Информация за нивото на соленост". Ако проблемът не се разреши, се свържете със сервизен център на Intex.
E94	<ul style="list-style-type: none"> Температурата на водата е твърде ниска. 	<ul style="list-style-type: none"> Ако околната температура е под 0°C (32°F), препоръчваме да не използвате ваната за спа. Изключете и откачете контролния модул от контакта, добавете топла вода, за да повишите температурата на водата във ваната за спа над 1°C (34°F), след което натиснете бутона , за да загреете водата до желаната температура. Ако проблемът не се разреши, се свържете със сервизен център на Intex.
E95	<ul style="list-style-type: none"> Температурата на водата е твърде висока. 	<ul style="list-style-type: none"> Изключете и включете контролния модул. Когато водата изстине, включете RCD устройството и рестартирайте всичко отново. Изключете нагревателя, след което натиснете бутоните за филтъра и мехури, за да намалите температурата на водата. Ако проблемът не се разреши, се свържете със сервизен център на Intex.
E96	<ul style="list-style-type: none"> Системна грешка. 	<ul style="list-style-type: none"> Изключете и откачете контролния модул от контакта. Включете RCD устройството и рестартирайте всичко отново. Ако проблемът не се разреши, се свържете със сервизен център на Intex.
E97	<ul style="list-style-type: none"> Противопожарна защита. 	<ul style="list-style-type: none"> Свържете се със сервизен център на Intex.
E99	<ul style="list-style-type: none"> Сензорът за температура на водата е повреден. 	<ul style="list-style-type: none"> Свържете се със сервизен център на Intex.
END (КРАЙ)	<ul style="list-style-type: none"> След 72 часа работа помпата ще влезе в хибернация и функциите за бърза загряване. Бързата функция на нагриване е деактивирана. 	<ul style="list-style-type: none"> Натиснете бутона , за да активирате филтърната помпа отново.
НЯМА ДИСПЛЕЙ	<ul style="list-style-type: none"> Светодиодният дисплей е изгаснал Неуспешно зареждане на контролния панел Неизправност на контролния панел. 	<ul style="list-style-type: none"> Натиснете който и да било бутон, за да активирате отново контролния панел. Нулирайте RCD устройството, рестартирайте всичко отново и заредете отново контролния панел. Уверете се, че повърхността между задната страна на контролния панел и вдлъбнатия канал на контролната база е чиста, суха и без препятствия. Ако проблемът не се разреши, се свържете със сервизен център на Intex.

ОТСТРАНЯВАНЕ НА НЕИЗПРАВНОСТИ НА WiFi ПРИЛОЖЕНИЕТО

ПРОБЛЕМ	ПРИЧИНА	РЕШЕНИЕ
НЕУСПЕШНО СДВОЯВАНЕ НА Wi-Fi ПО ВРЕМЕ НА ПЪРВОНАЧАЛНАТА НАСТРОЙКА	<ul style="list-style-type: none"> Контролната база на спа центъра не поддържа функцията на WiFi приложението, грешен модел. Безжичният контролен панел на спа центъра не поддържа функцията на WiFi приложението. 	<ul style="list-style-type: none"> Съвместимо само с модели Intex Spa Models със знаците ".WF." в номера на модела отпечатан на табелката с данни за захранването в основата на управлението на спа центъра. Уверете се, че безжичният контролен панел на спа центъра има икона за WiFi сигнал . Уверете се, че и контролната база на спа центъра, и безжичният контролен панел са съвместими и поддържат функцията на WiFi приложението. Свържете се със сервизен център на Intex.
	Грешна версия на мобилното устройство	<ul style="list-style-type: none"> Уверете се в правилната версия на мобилните устройства: <ol style="list-style-type: none"> iOS - Apple iPhone 6, 6 Plus и по-висока версия. Съвместимостта с таблет не е оптимизирана. Android – всички телефони с Android. Съвместимостта с таблет не е оптимизирана.
	Несъвместима операционна система на мобилното устройство	<ul style="list-style-type: none"> Уверете се в правилната версия на операционната система: <ol style="list-style-type: none"> Устройства Apple – iOS 11.0 и по-висока. Устройства Android – Android 6.0 и по-висока. За 6.0 и по-висока версия трябва да включите GPS сигнала на Вашето мобилно устройство за първоначалното сдвояване. След като успешно сдвоите спа центъра и го запаметите, можете да изключите GPS сигнала.
	Грешен мрежов диапазон на рутера	<ul style="list-style-type: none"> Уверете се, че сте свързани към 2,4GHz мрежа и се опитайте да сдвоите мобилното устройство с контролния панел на спа центъра отново.
	Грешно име на мрежата	<ul style="list-style-type: none"> Уверете се, че сте свързани към сигнала на правилния WiFi рутер и се опитайте да сдвоите мобилното устройство с контролния панел на спа центъра отново. Уверете се, че мобилното устройство и контролният панел на спа центъра са свързани към същия сигнал на WiFi рутера.
	Грешна WiFi парола	<ul style="list-style-type: none"> Осигурете правилната парола за WiFi рутера. Вижте раздела Сдвояване на WiFi.
	Местоположението на спа центъра при настройката е твърде далеч от покритието на сигнала на WiFi рутера.	<ul style="list-style-type: none"> Уверете се, че мобилното устройство е свързано с Вашия WiFi рутер и може да получи достъп и да сърфира в интернет. Уверете се, че мобилното устройство е свързано с Вашия WiFi рутер и може да получи достъп и да сърфира в интернет. Отстранете безжичния контролен панел от контролната база и го приближете до Вашия WiFi рутер, като се уверите, че е на разстояние 5 m (16 фута) от контролната база, за да предотвратите активиране на кода за грешка E81 (грешка на предавания сигнал). След това се опитайте да сдвоите контролния панел на спа центъра с Вашето мобилно устройство. Ако то може да бъде сдвоено, Вашият спа център е твърде далеч и трябва да се уверите, че целият СПА център е в рамките на покритието на сигнала на Вашия WiFi рутер. Ако не е, преместете своя спа център, след което трябва да преместите Вашия WiFi рутер или да добавите повторител / усилвател на сигнала, така че да можете да приемате сигнали от Вашия WiFi рутер в мястото на настройка на спа центъра. Опитайте се да сдвоите отново мобилното устройство с контролния панел на спа центъра.
	Приложението не се зарежда	<ul style="list-style-type: none"> Напуснете принудително приложението, стартирайте го отново и се опитайте да сдвоите отново контролния панел с Вашето мобилно устройство. Уверете се, че използвате правилната версия на мобилните устройства и операционната система. Деинсталирайте приложението и го инсталирайте отново. Вижте раздела Сдвояване на WiFi.
	<ul style="list-style-type: none"> Bluetooth и WiFi не са активирани на вашето мобилно устройство. „Устройства наблизо“ в приложението IntexLink не е активирано. „Достъп до местоположение“ на вашето мобилно устройство не е активирано. 	<ul style="list-style-type: none"> Първо включете функциите Bluetooth и WiFi на вашето мобилно устройство. Активирайте разрешението за „Устройства наблизо“ (Информация за приложението IntexLink → Разрешения за приложението → Устройства наблизо → Активирани). Включете „Достъп до местоположение“ на мобилното си устройство, докато използвате приложението. Изключете захранването на контролната база на спа центъра и безжичния контролен панел, рестартирайте отново спа центъра и се опитайте да сдвоите отново контролния панел на спа центъра. Вижте раздела „Сдвояване на WiFi“. Ако проблемът продължава, свържете се със сервизен център на Intex.
	Грешна последователност за Wi-Fi сдвояване	<ul style="list-style-type: none"> Вижте раздела „Сдвояване на WiFi“.

ОТСТРАНЯВАНЕ НА НЕИЗПРАВНОСТИ НА WiFi ПРИЛОЖЕНИЕТО (продължение)

ПРОБЛЕМ	ПРИЧИНА	РЕШЕНИЕ
ОФЛАЙН СЛЕД УСПЕШНА ПЪРВОНАЧАЛНА НАСТРОЙКА И СДВОЯВАНЕ	<ul style="list-style-type: none"> Светодиодният дисплей е изгаснал E81 Неуспешно зареждане на контролния панел Неизправност на контролния панел 	<ul style="list-style-type: none"> Натиснете който и да е бутон за да активирате отново контролния панел на спа центъра. Нулирайте GFCI/RCD, рестартирайте всичко отново и се уверете, че безжичният контролен панел е напълно зареден. Уверете се, че повърхността между задната страна на безжичния контролен панел и поставката за зареждане на контролната база е чиста, суха и без препятствия. Опитайте се да сдвоите отново мобилното устройство с контролния панел на спа центъра. Ако проблемът продължава, свържете се със сервизен център на Intex.
	<ul style="list-style-type: none"> Неизправност на WiFi сигнала Светодиодният индикатор на WiFi не свети 	<ul style="list-style-type: none"> Рестартирайте WiFi рутера като го изключите за една минута и след това го включите отново. Вижте справочника за отстраняване на неизправности на WiFi рутера за допълнителна помощ. Рестартирайте WiFi рутера като го изключите за една минута и след това го включите отново. Вижте справочника за отстраняване на неизправности на WiFi рутера за допълнителна помощ. Ако не е, преместете своя спа център, след което трябва да преместите Вашия WiFi рутер или да добавите повторител / усилвател на сигнала, така че да можете да приемате сигнали от Вашия WiFi рутер в мястото на настройка на спа центъра. Изключете захранването на контролната база на спа центъра и безжичния контролен панел, рестартирайте отново спа центъра и се опитайте да сдвоите отново контролния панел на спа центъра. Опитайте да се свържете като използвате мобилната си връзка за данни (2G, 3G, 4G и LTE). Ако работи, може да има защитна стена, която предотвратява комуникациите между мобилното ви устройство и спа ваната. Ако проблемът продължава, свържете се със сервизен център на Intex.
	<ul style="list-style-type: none"> Приложението не се зарежда 	<ul style="list-style-type: none"> Напуснете принудително приложението, стартирайте го отново и се опитайте да сдвоите отново контролния панел с Вашето мобилно устройство. Уверете се, че функцията за данни на мобилното устройство е активирана и че устройството има достъп и може да сърфира в интернет. Ако мобилната функция за данни (2G, 3G, 4G и LTE) работи, опитайте да сдвоите контролния панел на спа центъра към мрежата на Вашия Wi-Fi рутер. Вижте раздела Сдвояване на WiFi.
	<ul style="list-style-type: none"> Други смущения 	<ul style="list-style-type: none"> Уверете се, че няма големи метални стени, предмети между спа центъра и сигнала на Вашия WiFi рутер. Уверете се, че повърхността между задната страна на безжичния контролен панел и поставката за зареждане на контролната база е чиста, суха и без препятствия. Винаги връщайте безжичния контролен панел към поставката за зареждане на контролната база на спа центъра след използване на спа центъра или когато той не се използва.

ВАЖНО

Ако продължавате да изпитвате затруднения, моля, свържете се с нашия отдел за поддръжка на клиенти за съдействие. Вижте отделната листовка „Оторизирани сервизни центрове“.

РАЗГЛОБЯВАНЕ НА МОТОРА НА ФИЛТЪРНАТА ПОМПА

Ако има нужда от смяна на мотора на филтъра (само за квалифицирани техници), следвайте стъпките по-долу, за да го разглобите:

ВАЖНО: Трябва да източите оставащата вода в тръбопроводната система на контролната база, преди да смените каквито и да било части.

Необходими инструменти: Един регулируем гаечен ключ и една (1) отвертка Phillips.

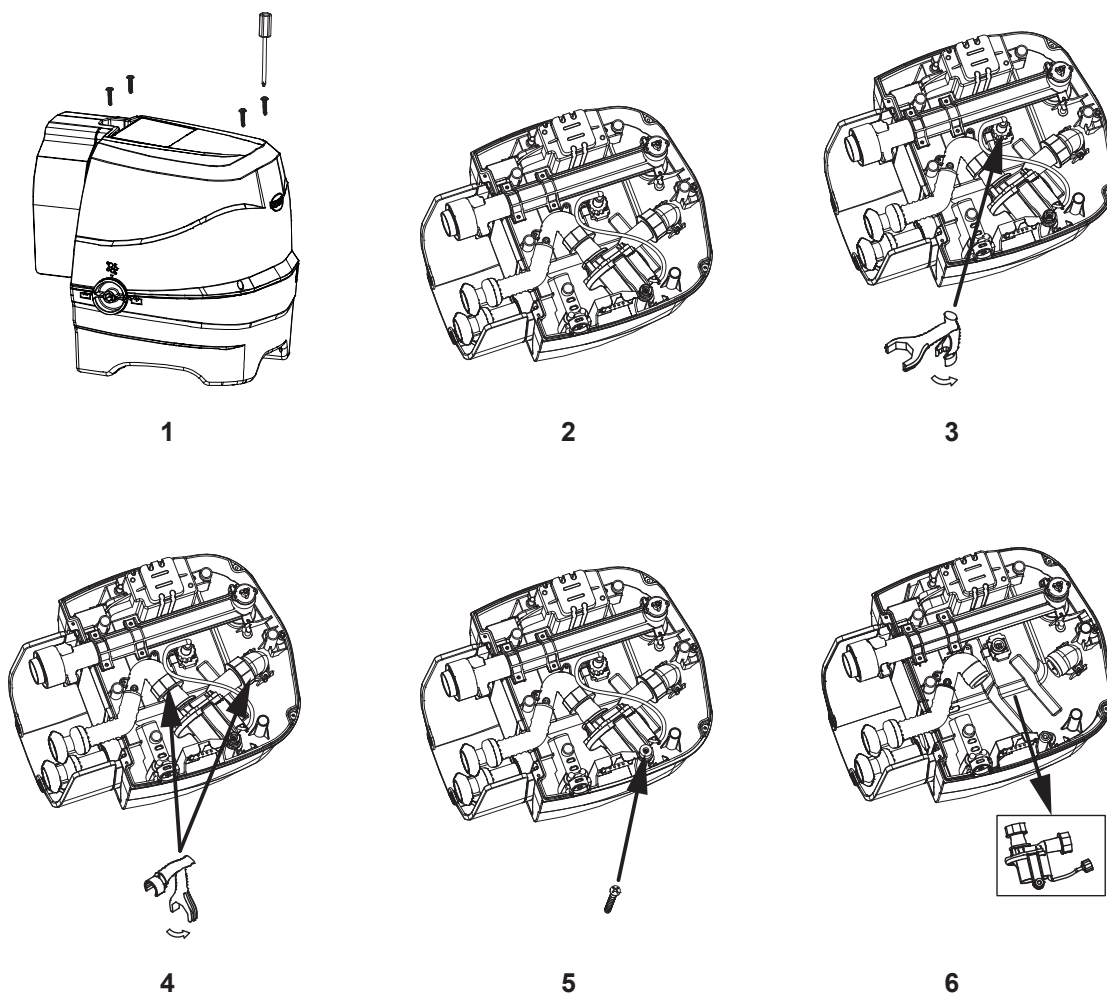

БЕЛЕЖКА: Специалният гаечен ключ е включен в комплекта на новия мотор за филтърната помпа, а не с комплекта за спа.

ОГРАНИЧЕНА ГАРАНЦИЯ

Вашата PureSpa е произведена с най-висококачествените материали и изработка. Всички продукти на Intex са проверени и е установено, че нямат дефекти, преди да напуснат фабриката. Тази Ограничена гаранция важи само за PureSpa.

Настоящата ограничена гаранция е допълнение към, а не замяна на вашите законови права и права на обезщетение. До степента, до която настоящата гаранция е в разрез с някое от вашите законови права, те имат приоритет пред нея. Например, потребителските закони в Европейския съюз предоставят по закон гаранционни права в допълнение към покритието, което получавате от настоящата ограничена гаранция: за информация относно потребителските закони в ЕС, моля, посетете уебсайта на Европейския потребителски център на http://ec.europa.eu/consumers/ecc/contact_en/htm.

Условията на настоящата ограничена гаранция важат само за първоначалния купувач и не могат да се прехвърлят. Настоящата Ограничена гаранция е валидна за период от една (1) година от датата на първоначалната покупка. Запазете оригиналната касова бележка с това ръководство, тъй като ще се изисква доказателство за покупка при гаранционни искания; в противен случай ограничената гаранция става невалидна.

Гаранция на PureSpa – 1 година

Ако откриете производствен дефект в PureSpa по време на гаранционния период, моля, свържете се със съответния сервизен център на Intex, посочен в отделната листовка "Оторизирани сервизни центрове". Ако продуктът бъде върнат по посочения начин до Сервизния център на Intex, Сервизният център ще инспектира продукта и ще прецени валидността на искането. Ако продуктът се покрива от условията на гаранцията, то той ще бъде поправен или заменен със същия или сравним продукт (по избор на Intex) безплатно за вас.

Освен настоящата гаранция и всички други законови права във вашата държава, не се предоставят допълнителни гаранции. До възможната във вашата страна степен, в никакъв случай Intex няма да носи отговорност пред вас или пред други трети страни за преки или произтичащи щети, възникнали от използването на PureSpa, или от действията на Intex и нейните представители и служители (включително производството на този продукт). Някои държави или юрисдикции не позволяват изключването или ограничението на инцидентни или косвени щети, затова гореизложеното ограничение или изключение може и да не важи за вас.

Трябва да имате предвид, че настоящата ограничена гаранция не важи в следните условия:

- Ако PureSpa бъде предмет на небрежност, абнормално използване или приложение, злоупотреба, неправилна работа, неправилно напрежение или ток, противоположни на инструкциите за работа, неправилна поддръжка или съхранение;
- Ако PureSpa бъде предмет на повреда от обстоятелства извън контрола на Intex, включително, но не само обикновена амортизация и щети, причинени от излагане на пожар, наводнение, замръзване, дъжд или други външни природни сили;
- Ако уредът PureSpa се използва за каквито и да било комерсиални цели;
- За части и компоненти, които не се продават от Intex; и/или;
- За неупълномощени модификации, поправки или разглобяване на PureSpa от което и да било друго лице, освен от персонала на Сервизния център на Intex.

Разходите, свързани със загубата на вода от басейна, химикали или щети, причинени от водата, не се покриват от настоящата гаранция. Каквито и да било лични наранявания или материални щети не се покриват от настоящата гаранция.

Прочетете внимателно ръководството на собственика и следвайте всички инструкции относно правилната работа и поддръжка на PureSpa. Винаги инспектирайте продукта преди употреба. Настоящата ограничена гаранция ще се анулира, ако инструкциите за употреба не бъдат следвани.