

Наръчник на собственика

Bulgarian

122
IO

ВАЖНИ ПРАВИЛА ЗА БЕЗОПАСНОСТ

Необходимо е внимателно да прочетете,
разберете и следвате всички инструкции
преди сглобяването и използването
на този продукт.

Луксозен повърхностен сепаратор за монтиране на стена

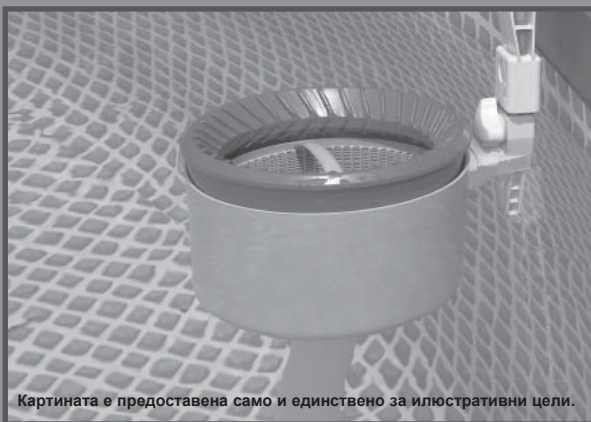

Картината е предоставена само и единствено за илюстративни цели.

Не забравяйте да опитате и останалите чудесни продукти на Intex: басейни, аксесоари за басейни, надуваеми басейни и домашни играчки, надуваеми легла и лодки, които се предлагат от добрите търговци на дребно, или пък посетете нашата веб страница, упомената по-долу.

Поради нашата политика на непрекъснато продуктово усъвършенстване, Intex си запазва правото да променя спецификациите и външния вид, което може да е причината за актуализации на наръчника за експлоатация без предизвестие.

INTEX[®]

©2019 Intex Marketing Ltd. - Intex Development Co. Ltd. - Intex Recreation Corp.

All rights reserved/Tous droits réservés/Todos los derechos reservados/Alle Rechte vorbehalten. Printed in China/Imprimé en Chine/Impreso en China/Gedruckt in China.

®™ Trademarks used in some countries of the world under license from®™ Marques utilisées dans certains pays sous licence de/Marcas registradas utilizadas en algunos países del mundo bajo licencia de/Warenzeichen verwendet in einigen Ländern der Welt in Lizenz von/Intex Marketing Ltd. to/a/a/an Intex Development Co. Ltd., G.P.O Box 28829, Hong Kong & Intex Recreation Corp., P.O. Box 1440, Long Beach, CA 90801 • Distributed in the European Union by/Distribué dans l'Union Européenne par/Distribuido en la Unión Europea por/Vertrieb in der Europäischen Union durch/Intex Trading B.V., Venneveld 9, 4705 RR Roosendaal – The Netherlands
www.intexcorp.com

СЪДЪРЖАНИЕ

| | |
|--|-----|
| Предупреждения..... | 3 |
| Препратка към частите..... | 4 |
| Монтиране на кука за Easy-Set® басейните с надуваеми горни рингове..... | 5 |
| Монтиране На Кука За Басейните С Метални Рамки & Graphite Gray Panel Pool Set™..... | 6 |
| Инструкции за монтаж..... | 7-9 |
| Продължително съхранение..... | 10 |
| Общи насоки за водна безопасност..... | 10 |

ВАЖНИ ПРАВИЛА ЗА БЕЗОПАСНОСТ

Необходимо е внимателно да прочетете, разберете и следвайте всички инструкции преди сглобяването и използването на този продукт.



ПРЕДУПРЕЖДЕНИЕ

- Не позволявайте на децата да използват този продукт. Той може да бъде използван само и единствено от възрастни;
- Не използвайте филтърната помпа, докато има хора в басейна или той се използва;
- Силна всмукателна способност. Не отстранявайте и не блокирайте отвора на плаващото покритие, докато филтърната помпа функционира!
- Пазете ръцете и косата си от повърхностния сепаратор и отвора на плаващото покритие, докато филтърната помпа функционира!
- Изключете филтърната помпа или извадете нейния щепсел от розетката, преди да регулирате, почистите, обслужите или отстраните повърхностния сепаратор, коша или плаващото покритие;
- Свалете всички предмети за поддръжка, докато използвате басейна.

НЕСПАЗВАНЕТО НА ТЕЗИ ПРЕДУПРЕЖДЕНИЯ МОЖЕ ДА ДОВЕДЕ ДО ИМУЩЕСТВЕНИ ПОВРЕДИ, ЕЛЕКТРИЧЕСКИ УДАР, ОПЛИТАНЕ, ТЕЖКИ ТЕЛЕСНИ НАРАНЯВАНИЯ ИЛИ СМЪРТ.

Тези продуктови предупреждения, инструкции и правила за безопасност, които са предоставени заедно с продукта, представляват някои често срещани рискове, свързани с предметите за водни забавления и не покриват всички видове рискове и опасности. Винаги се допитвайте до здравия си разум и добрата си преценка при забавленията във водата.

Изискване с оглед на разхода на филтърната помпа:
1000 - 4000 галона/час (3785 - 15140 литри/час)

ПРЕПРАТКА КЪМ ЧАСТИТЕ

Преди да сглобите продукта е необходимо да отделите няколко минути, за да проверите съдържанието и да се запознаете с всички части.

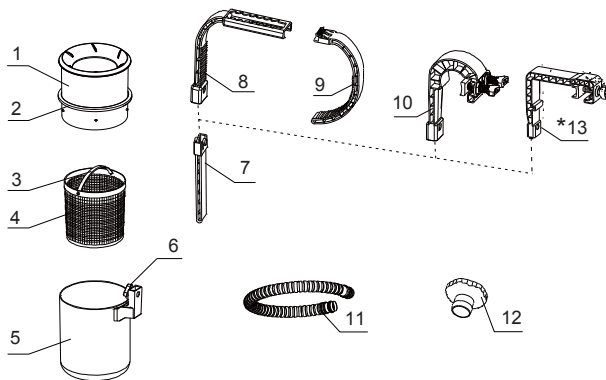

Забележка: Картинките са дадени само и единствено за информация. Действителният продукт може да се различава от тях. Не е според мащаба в действителност.

| РЕФЕРЕНТЕН НОМЕР | | | | ОПИСАНИЕ | КОЛИЧЕСТВО | НОМЕР НА РЕЗЕРВНАТА ЧАСТ |
|------------------|---------------|-------------------------------|----------------|--|------------|--------------------------|
| БАСЕЙН EASY-SET® | РАМКОВ БАСЕЙН | GRAPHITE GRAY PANEL POOL SET™ | ОБЩО ЗА ВСИЧКИ | | | |
| | | | 1 | ПЛАВАЩО ПОКРИТИЕ | 1 | 11075A |
| | | | 2 | РЪБ НА ПОКРИТИЕТО | 1 | 11076 |
| | | | 3 | ДРЪЖКА НА КОША | 1 | 11077 |
| | | | 4 | КОШ (ВКЛЮЧЕНА Е ДРЪЖКА НА КОША) | 1 | 11078 |
| | | | 5 | ПОВЪРХНОСТЕН СЕПАРАТОР | 1 | 11079 |
| | | | 6 | ВИНТ | 1 | 10526 |
| | | | 7 | ДЪЛБОЧИНЕН РЕГУЛАТОР | 1 | 10522 |
| 8 | | | | КУКА (ПО ИЗБОР) | 1 | 10521 |
| 9 | | | | РЪЧКА (ПО ИЗБОР) | 1 | 10520 |
| | 10 | | | РАМКОВА КУКА (ПО ИЗБОР) | 1 | 11502 |
| | | | 11 | МЕКА ВРЪЗКА НА ПОВЪРХНОСТНИЯ СЕПАРАТОР | 1 | 10531 |
| | | | 12 | АДАПТЕР Б ЗА МЕКАТА ВРЪЗКА | 1 | 11238A |
| | | *13 | | КУКА ЗА ГОРНАТА ДЪСКА (ПО ИЗБОР) | 1 | 11153 |

*Забележка: Тази част е включена в пакета, само ако продуктът е закупен като част от комплект за басейн Graphite Gray Panel™. Тя не е включена, ако продуктът е закупен индивидуално без комплект за басейн. Свържете се с оторизираните сервизни центрове, за да поръчате частта, ако ви е необходима.

МОНТИРАНЕ НА КУКА ЗА БАСЕЙНИТЕ EASY SET® С НАДУВАЕМИ ГОРНИ РИНГОВЕ

1

Забележка: Ако използвате басейн с метална рамка, отидете на страница 6.

Свържете към меката връзка на повърхностния сепаратор (11) към долния конектор на повърхностния сепаратор (5).

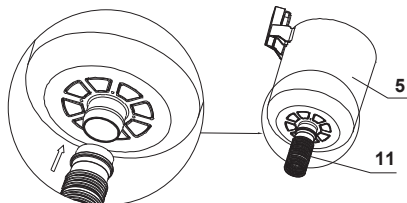

2

Монтирайте куката според показаното на картинката. Регулирайте отвора на куката (8) като натиснете и плъзнете ръчката (9) едновременно.

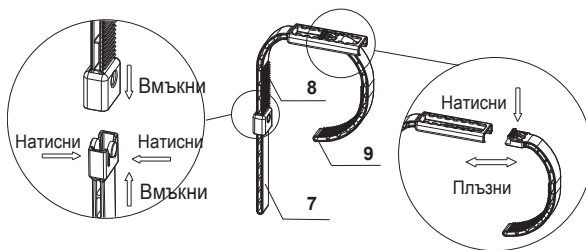

3

Разхлабете винта на повърхностния

сепаратор (6), прикрепете сглобената кука и затегнете винта с ръка.

ЗАБЕЛЕЖКА: Не бива да затягате прекалено много или пък да използвате инструменти като например клещи.



4

Поставете целия блок на сглобената кука над горната

част на горния ринг на басейна EASY-SET® в близост до изходящия конектор за водата (понижете меката връзка). Регулирайте куката, така че да пасва добре около надутия ринг (вижте стъпка #2). Необходимо е да се уверите, че куката е добре натегната над басейна.

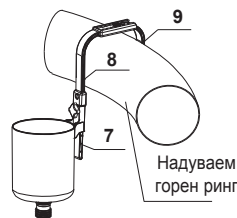

МОНТИРАНЕ НА КУКА ЗА БАСЕЙНИТЕ С МЕТАЛНИ РАМКИ & GRAPHITE GRAY PANEL POOL SET™

1

Свържете към меката връзка на повърхностния сепаратор (11) към долния конектор на повърхностния сепаратор (5).

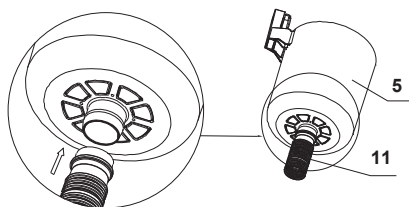

2

Монтирайте куката според показаното на картинката.

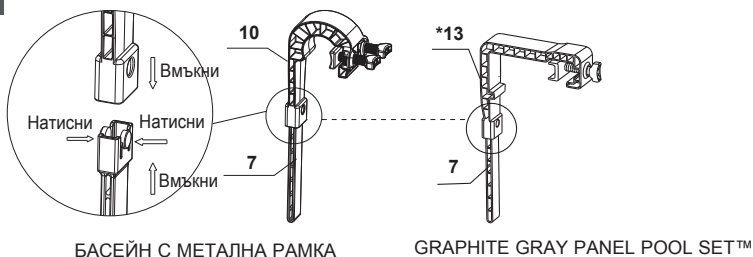

3

Разхлабете винта на повърхностния сепаратор (6), прикрепете сглобената кука и затегнете винта с ръка. **ЗАБЕЛЕЖКА:** Не бива да затягате прекалено много или пък да използвате инструменти като например клещи.

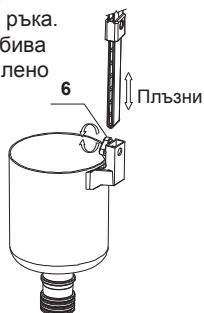

4

Поставете целия блок на сглобената кука над горната част на горната греда на рамковия басейн в близост до изходящия конектор за водата (понижете меката връзка). Регулирайте куката като регулирате двата винта "лястовича опашка", за да бъде тя затегната върху горната греда. Необходимо е да се уверите, че куката е добре натегната над горната греда на басейна.

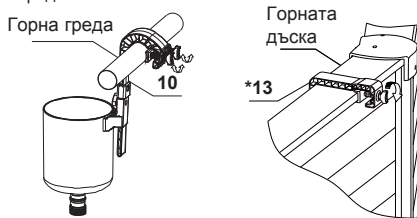

ИНСТРУКЦИИ ЗА МОНТАЖ

1

За басейни с размер от 16' (488 см) и по-малки:
Отвинтете решетката на филтъра от оребрения конектор на филтъра (по-долния) от вътрешността на басейна.

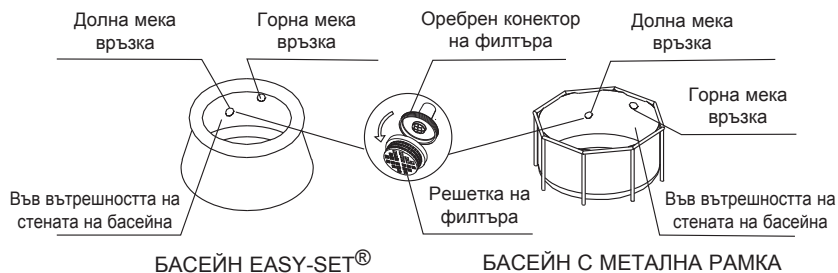

2

В зависимост от размера на закупения басейн.

За басейни с размер от 16' (488 см) и по-малки с филтър

a

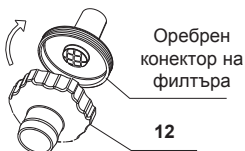

Отвинтете адаптера на меката връзка Б (12) към оребрения конектор на филтъра, от вътрешността на басейна.

b

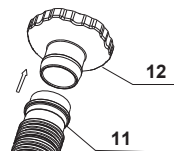

Свържете другия край на меката връзка на повърхностния сепаратор (11) към адаптера на меката връзка Б (12).

За басейни с размер от 18' (549 см) и по-големи с голям филтър

a



Отвинтете адаптера на меката връзка Б (12) към оребрения конектор на филтъра, от вътрешността на басейна.

b

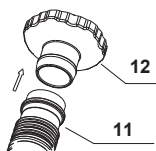

Свържете другия край на меката връзка на повърхностния сепаратор (11) към адаптера на меката връзка Б (12).

ИНСТРУКЦИИ ЗА МОНТАЖ (продължение)

3

Поставете коша (4), ръба на покритието (2) и плаващото покритие (1) в повърхностния сепаратор (5). **ЗАБЕЛЕЖКА:** Ръбът на покритието трябва да бъде монтиран на място, за да задържа плаващото покритие на място.

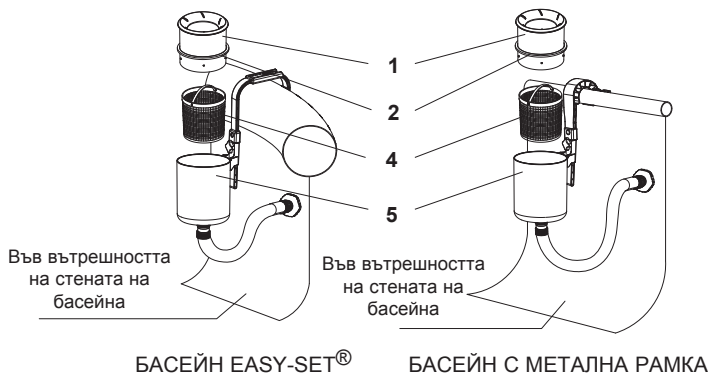

4

Плаващото покритие (1) трябва да плава далеч от повърхностния сепаратор (5) на разстояние от 1" до 5" (2.5 см до 12.7 см). Разхлабете винта на сепаратора, плъзнете сепаратора нагоре и надолу по монтираната кука, за да регулирате височината. Затегнете ръчно винта, след като сте готови.

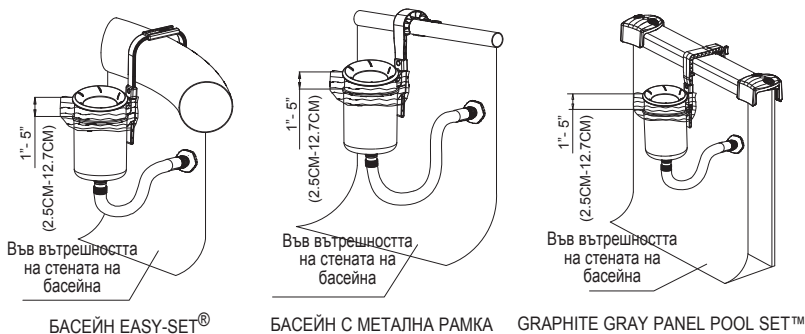

ВАЖНО: Повърхностният сепаратор трябва да остане във вертикално положение през цялото време, така че горната част на плаващото покритие да е успоредна на водната повърхност за почистване.

ИНСТРУКЦИИ ЗА МОНТАЖ (продължение)

5



ПРЕДУПРЕЖДЕНИЕ

- Не използвайте филтърната помпа, докато има хора в басейна или той се използва;
 - Силна всмукателна способност. Не отстранявайте и не блокирайте отвора на плаващото покритие, докато филтърната помпа функционира!
 - Пазете ръцете и косата си от повърхностния сепаратор и отвора на плаващото покритие, докато филтърната помпа функционира!
 - Изключете филтърната помпа или извадете нейния щепсел от розетката, преди да регулирате, почистите, обслужите или отстраните повърхностния сепаратор, коша или плаващото покритие.
- Настройте филтърната помпа според наръчника на собственика на филтърната помпа. Включете или свържете филтърната помпа към електрическия излаз.

ВАЖНО

Ако не протича вода през помпата, е необходимо да се уверите, че повърхностният сепаратор се намира в перпендикулярно положение спрямо водната повърхност и е под водната повърхност. Отворете въздушния изпускателен клапан, който се намира върху горното покритие на филтърния кожух. След като водата започне да изтича, затворете отново въздушния изпускателен клапан.

Никога не бива да оставяте помпата да работи на сухо, тъй като двигателят ѝ може да прегрее и да повреди помпата!

- Свалете блока на сепаратора и кука от басейна, преди да поставите покритието на басейна над басейна;
- Съхранявайте продукта и аксесоарите му на сухо и безопасно място на закрито.

ЗАБЕЛЕЖКА: Ежеседмично е необходимо да отстранявате адаптера на меката връзка от свързането на изпускателния щуцер, за да се уверите, че оребреният конектор на филтъра не е замърсен с остатъци, косми и водорасли. Също така е необходимо да се уверите, че касетката във филтърната помпа е чиста и няма течове в циркуляционната система.

ПРОДЪЛЖИТЕЛНО СЪХРАНЕНИЕ

1. Необходимо е да се уверите, че филтърната помпа е изключена, след което да извадите кабела за електрозахранване от розетката.
2. Като следвате инструкциите за монтаж в обратна последователност, разглобете плаващия повърхностен сепаратор.
3. Почистете и подсушете добре всички аксесоари и части.
4. Можете да използвате оригиналната опаковка за съхранение на продукта. Съхранявайте го на сухо и хладно място.

ОБЩИ НАСОКИ ЗА ВОДНА БЕЗОПАСНОСТ

Водните забавления доставят радост, но са и терапевтични. Все пак, при тях винаги има рискове от настъпване на телесни наранявания и смърт. За да намалите риска от наранявания, прочетете и следвайте всички предупреждения и инструкции върху продукта, опаковката и листовката в опаковката. Все пак е необходимо да помните, че продуктите предупреждения, инструкции и насоки за безопасност обхващат някои често срещани рискове, свързани с водните забавления, но не обхващат всички рискове и опасности.

С оглед на допълнителните предпазни мерки също трябва да се запознаете със следните общи насоки, както и с насоките, предоставени от национално признатите организации за сигурност:

- Необходимо е да настоявате за упражняване на постоянен надзор. Компетентен възрастен човек трябва да бъде определен за “спасител” или наблюдател на водата, особено ако има деца в или около басейна;
- Научете се да плувате;
- Отделете си необходимото време, за да се научите как да оказвате първа помощ и изкуствено дишане;
- Инструктирайте всеки, който надзирава потребителите на басейна относно потенциалните опасности, както и относно употребата на предпазни съоръжения като например заключени врати, бариери и други;
- Инструктирайте всички потребители на басейна, включително децата, какво да правят при спешни случаи;
- Винаги се допитвайте до здравия си разум и добрата си преценка при забавленията във водата;
- Надзор, надзор и пак надзор!