

## ВАЖНИ ПРАВИЛА ЗА БЕЗОПАСНОСТ

Необходимо е внимателно да прочетете, разберете и следвате всички инструкции преди сглобяването и използването на този продукт. Запазете за бъдещи справки.

# QS 200

Krystal Clear™ Системата За Солена Вода  
Номер на сертифицирания модел CS2220  
220 – 240 V~, 50/60 Hz

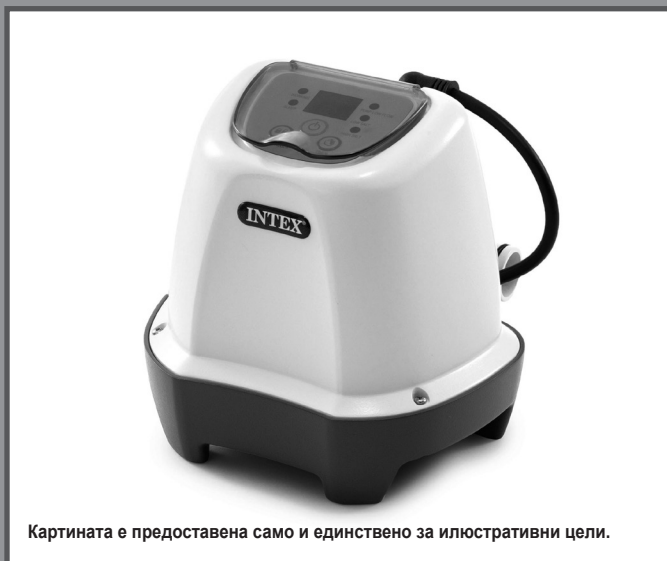

Картината е предоставена само и единствено за илюстративни цели.

Не забравяйте да опитате и останалите чудесни продукти на Intex: басейни, аксесоари за басейни, надуваеми басейни и домашни играчки, надуваеми легла и лодки, които се предлагат от добрите търговци на дребно, или пък посетете нашата уеб страница, упомената по-долу. Поради нашата политика на непрекъснато продуктово усъвършенстване, Intex си запазва правото да променя спецификациите и външния вид, което може да е причината за актуализации на наръчника за експлоатация без предизвестие.

# INTEX®

©2023 Intex Marketing Ltd. - Intex Development Co. Ltd. - Intex Recreation Corp.  
All rights reserved/Tous droits réservés/Todos los derechos reservados/Alle  
Rechte vorbehalten. Printed in China/Imprimé en Chine/Impreso en China/  
Gedruckt in China.

®™ Trademarks used in some countries of the world under license from/®™ Marques utilisées dans certains pays sous licence de/Marcas registradas utilizadas en algunos países del mundo bajo licencia de/Warenzeichen verwendet in einigen Ländern der Welt in Lizenz von/Intex Marketing Ltd. to/à/a/an Intex Development Co. Ltd., Hong Kong & Intex Recreation Corp., P.O. Box 1440, Long Beach, CA 90801 • Distributed in the European Union by/Distribué dans l'Union Européenne par/Distribuido en la unión Europea por/Vertrieb in der Europäischen Union durch/Intex Trading B.V., Ettenseweg 46, 4706 PB Roosendaal – The Netherlands • Distributed in the UK by Unitex Service (UK) Limited, 21 Holborn Viaduct, London EC1A 2DY, UK.  
[www.intexcorp.com](http://www.intexcorp.com)

НАРЪЧНИК НА СОБСТВЕНИКА

## СЪДЪРЖАНИЕ

Предупреждения.....	3
Справки за частите.....	4
Спецификации на продукта.....	4
Инструкции за подготовка.....	5
Обеми сол и вода в басейна.....	6
Таблица за соленост за басейни Intex.....	7
Таблица за цианурова киселина за басейни Intex.....	8
Работен график за басейни Intex.....	9
Таблица за соленост за басейни от други марки.....	10
Таблица за цианурова киселина за басейни от други марки.....	10
Работен график за басейни от други марки.....	10
Инструкции За Експлоатация.....	11
Таблица с кодове на LED дисплея.....	12
Опция за стационарен монтаж.....	12
Поддръжка.....	13-14
Дългосрочно съхранение.....	14
Грижи за басейна и химикали.....	15
Ръководство за отстраняване на неизправности.....	16-17
Ограничена гаранция.....	18

**ВАЖНИ ПРАВИЛА ЗА БЕЗОПАСНОСТ**

Прочетете, разберете и следвайте всички инструкции внимателно, преди да монтирате и използвате този продукт.

**ПРОЧЕТЕТЕ СИ СЛЕДВАЙТЕ ВСИЧКИ ИНСТРУКЦИИ****⚠ ПРЕДУПРЕЖДЕНИЕ**

- Тази система за солена вода е предназначена за производството на натриев хипохлорит. Тя не следи или контролира нивата на натриев хипохлорит в басейна. Собственикът на басейна е отговорен за следенето и поддръжката на нива на свободен хлор в препоръчителния диапазон от 1,0 до 3,0 милиони части (ppm). Собственикът на басейна е отговорен да проверява периодично нивото на свободен хлор, докато помпата на басейна работи и да регулира съответно системата за солена вода.
- Винаги наблюдавайте децата и лицата със затруднения.
- Децата трябва да стоят далеч от този продукт и електрическите кабели.
- Децата не бива да си играят с уреда. Почистването и потребителската поддръжка не бива да се извършват от деца без надзор.
- Този уред може да се използва от деца на възраст 8 и повече години и лица с намалени физически, сетивни или умствени способности или липса на опит и знания, ако получат наблюдение или инструкции относно употребата на уреда по безопасен начин и разберат свързаните с уреда рискове.
- Да се сглобява и разглобява само от възрастни.
- Помпата трябва да се захранва през дефектнотоково устройство с остатъчен работен ток, ненадвишаващ 30 mA.
- Винаги откачайте този продукт от електрическия контакт, преди да премахвате, почиствате, сервизирате или правите каквито и да било регулиращи дейности по продукта.
- Не заравяйте електрическия кабел. Поставете кабела на място, където няма да се повреди от косачки, градински ножици и други уреди.
- Захранващият кабел не може да се смени. Ако кабелът бъде повреден, уредът трябва да се изхвърли.
- За да намалите риска от токов удар, не използвайте удължители, таймери, адаптери за щепсели или преобразуващи адаптери за свързване на уреда към електрическата инсталация; свържете го само с подходящ контакт.
- Не се опитвайте да включите или изключите продукта от контакта, докато стоите във вода или ръцете ви са мокри.
- Дръжте този продукт на повече от 2 m от басейна.
- Дръжте щепсела на този продукт на повече от 3,5 m от басейна.
- Поставете този продукт далеч от басейна, за да не се катерят деца по него с цел да скачат в басейна.
- Този продукт следва да се използва само с басейни, които могат да се прибират на склад. Не използвайте с перманентно монтирани басейни. Басейнът, който може да се прибира за съхранение, е конструиран така, че може лесно да се разглобява за съхранение и после да се сглобява в първоначалната си конфигурация.
- Този уред е предназначен само за домашно ползване.
- Този продукт следва да се използва само за целите, описани в ръководството!
- За всичката информация във връзка с инсталацията, почистването и поддръжката, моля, вижте следващите параграфи на ръководството.
- За да избегнете опасност поради неумишлено нулиране на термалната защита, този уред не бива да се захранва през външен превключвател като например таймер, нито да се свързва към верига, която редовно се включва и изключва от инсталацията.

**НЕСПАЗВАНЕТО НА ТЕЗИ ПРЕДУПРЕЖДЕНИЯ МОЖЕ ДА ДОВЕДЕ ДО МАТЕРИАЛНИ ЩЕТИ, ТОКОВ УДАР, ЗАПЛИТАНЕ ИЛИ ДРУГИ СЕРИОЗНИ НАРАНЯВАНИЯ ИЛИ СМЪРТ.**

Тези предупреждения, инструкции и правила за безопасност, предоставени заедно с продукта, представят някои типични рискове при уредите за развлечения с вода и не покриват всички възможни рискове и опасности. Моля, действайте разумно и упражнявайте добра преценка, когато се наслаждавате на забавления във вода.

**Само за преносими надземни басейни**

## СПРАВКИ ЗА ЧАСТИТЕ

Преди да сглобите продукта, моля, отделете няколко минути, за да проверите съдържанието и да се запознаете с всички части.

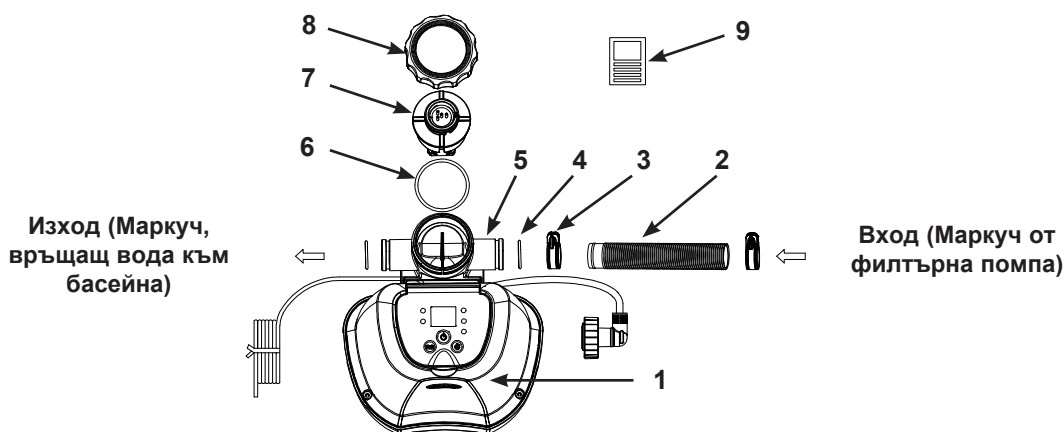

**БЕЛЕЖКА:** Илюстрациите са само със справочна цел. Действителният продукт може да варира. Не е спазван мащаб. За сглобяването не са необходими инструменти.

РЕФ. №	ОПИСАНИЕ	БР.	РЕЗЕРВНА ЧАСТ №
1	КОНТРОЛНА СТАНЦИЯ	1	13092
2	СВЪРЗВАЩ МАРКУЧ	1	11873
3	ЩИПКА НА МАРКУЧА	2	11489
4	О-ПРЪСТЕН НА КОРПУС НА ЕЛЕКТРОЛИТНА КЛЕТКА	2	12947
5	КОРПУС НА ЕЛЕКТРОЛИТНА КЛЕТКА	1	13088А
6	О-ПРЪСТЕН НА ТИТАНИЕВ ЕЛЕКТРОД	1	13094
7	ТИТАНИЕВ ЕЛЕКТРОД	1	13093
8	ГАЙКА НА ЕЛЕКТРОЛИТНА КЛЕТКА	1	13095
9	ТЕСТОВИ ЛЕНТИ	1	19635

Когато поръчвате части, задължително посочете номера на модела и номерата на частите.

## СПЕЦИФИКАЦИИ НА ПРОДУКТА

Номер на сертифицирания модел:	CS2220
Мощност:	20 W
Идеално ниво на солта:	3000 ppm
Максимална работа на хигиенизатора на час:	2 g/Часове
Минимален и максимален дебит на филтърната помпа:	300 Галони/Часове (1136 Литри/Часове) / 1000 Галони/Часове (3785 Литри/Часове)
Ограничена гаранция:	Вижте "Ограничена гаранция"
За басейни и филтърни помпи с 1-1/4" (32 mm) фитинги за свързване на маркуч.	

## ИНСТРУКЦИИ ЗА ПОДГОТОВКА

### ВАЖНО

- Системата за солена вода изисква отделна филтърна помпа [300~1000 gph (1136~3785 lph)], за да задвижва водата и да функционира правилно.
- Системата за солена вода трябва да се монтира като последен елемент от оборудването на басейна във възвратния водопровод към басейна, както е показано по-долу. Това място удължава живота на титаниевите пластини.
- Първо отстранете всички едри отпадъци и частици като листа, пясък, насекоми и бръмбари от водата на басейна.

1. Сглобете надземен басейн (AGP) и монтирайте филтърната помпа.
2. Извадете системата за солена вода и нейните принадлежности от опаковката.
3. Поставете системата за солена вода по линията след филтърната помпа.
4. Свържете свързващия маркуч (2) към входа на системата за солена вода със скоба за маркуч (3).
5. Отидете директно на стъпка 6, ако басейнът ви е празен. Ако вашият надземен басейн е пълен с вода, развийте решетките на цедката от конекторите ѝ и поставете черните пробки, подобни на шапки, в конекторите, преди да монтирате системата за солена вода на басейна.
6. Откачете възвратния маркуч за вода от връзката на филтърната помпа и го свържете с изхода на системата за солена вода.
7. Свържете свързващия маркуч (2) с връзката на изхода на филтърната помпа със скоба за маркуч (3). Затегнете добре.
8. Махнете черните пробки, подобни на шапки, които пречат на водата да изтича от басейна. Сега върнете решетките на цедката от конекторите ѝ.

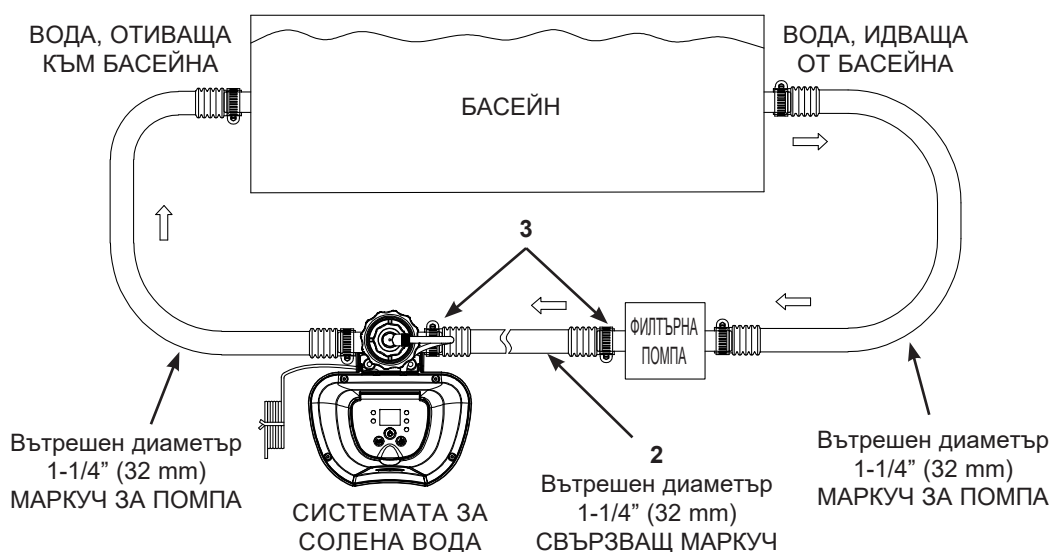

## ОБЕМИ СОЛ И ВОДА В БАСЕЙНА

### • Какъв вид сол да използвате:

Специфичен тип сол трябва да се използва в плувни басейни за защита на оборудването. Когато купувате сол, проверете дали солта съответства на стандарта EN16401 за химикали за употреба в плувни басейни. Консултирайте се в своя местен магазин за басейни или се свържете с производителя на солта, ако се нуждаете от помощ за проверка дали имате правилната сол. **Не използвайте йодирана сол, сол съдържаща средство срещу слепване (E535) или оцветена в жълто (жълт натриев цианид) сол.**

Когато избирате сол за басейн за употреба в рамките на ЕС, моля, обърнете внимание, че Европейската агенция за химикалите (ECHA) изисква солта (натриев хлорид), която ще се използва, да е от регистрирани/оторизирани производители изброени в списъка на ECHA клауза 95 в съответствие с регулацията за биоцидни продукти (BRP, регулация (ЕС) 528/2021). За повече информация, моля, консултирайте се с уебсайта на ECHA на <https://echa.europa.eu/information-on-chemicals/active-substance-suppliers>.

### Използвайте само натриев хлорид

Използвайте само натриев хлорид (NaCl) с чистота най-малко 99.4%. Също така е допустимо да използвате пелети сол за третиране на вода (компресираните форми на изпарена сол). Те обаче ще се разтварят по-дълго време. Солта се добавя към водата в басейна и електролитната клетка използва солта, за да генерира хигиенизатора. Затова, колкото по-чиста е солта, толкова по-ефективна е работата на електролитната клетка.

### • Оптимални нива на соленост

Идеалното ниво на соленост във водата в басейна е между 2500-3500 ppm (части на милион).

Оптималното ниво е 3000 ppm.

Твърде ниското ниво на соленост ще намали ефективността на системата за солена вода и ще доведе до слабо генериране на хигиенизатор. Високото ниво на соленост пък може да придаде солен вкус на водата в басейна (това може да се случи при ниво на соленост над 3500-4000 ppm). Твърде високото ниво на соленост може да повреди електрозахранването и да причини корозия на металните фитинги и принадлежности на басейна. Страницата с таблицата за соленост в настоящото ръководство показва точното необходимо количество сол.

### • Добавяне на сол

1. Включете филтърната помпа, за да започне циркулацията на вода.
2. Дръжте системата за солена вода изключена.
3. Установете количеството сол, което трябва да се добави (вижте „Таблица за соленост“).
4. Разпределете правилното количество сол равномерно във вътрешния диаметър на басейна.
5. Внимавайте да не запушите филтъра; не добавяйте сол през чистачката.
6. Минете дъното на басейна с четка, за да ускорите процеса на разтваряне. Не допускайте солта да се натрупва на купчини по дъното на басейна. Оставете филтърната помпа да работи 24 часа непрекъснато, за да се разтвори солта добре.
7. След 24 часа и ако всичката сол е разтворена, включете системата за солена вода, натиснете  код „00“ започва да мига и задайте желаното работно време на системата за солена вода (вижте „Таблица с работно време“).

### • Премахване на сол

Ако е добавена твърде много сол, модулът ще издаде звуков сигнал и ще покаже код „92“ (вижте „Код на аларма“). Ще трябва да намалите концентрацията на сол. Единственият начин за това е да източите отчасти басейна и да го напълните с прясна вода. Източете и напълнете приблизително 20% от водата в басейна, докато кодът „92“ изчезне.

### • Изчисляване на обема на басейна

Басейни	Галони	Кубични метри м <sup>3</sup>
Правоъгълен	Дължина x Ширина x Дълбочина x 7.5	Дължина x Ширина x Дълбочина
Кръгъл	Дължина x Ширина x Дълбочина x 5.9	Дължина x Ширина x Дълбочина x 0.79
Овален	Дължина x Ширина x Дълбочина x 6.0	Дължина x Ширина x Дълбочина x 0.80

## ТАБЛИЦА ЗА СОЛЕНОСТ ЗА БАСЕЙНИ INTEX

Тази таблица показва дозировката на сол, необходима за постигане и поддържане на оптималното ниво на соленост от 3000 ppm.

БАСЕЙН		Воден капацитет (изчислен при 90% за басейн с рамка и 80% за овален басейн и басейн Easy Set)		Сол, необходима за стартиране 3.0g/L (3000ppm)		Сол, необходима при засичане на ниска соленост (код „91“)	
		(Галони)	(Литри)	(Lbs)	(Kgs)	(Lbs)	(Kgs)
<b>INTEX БАСЕЙН</b>							
<b>EASY SET® БАСЕЙН</b>	244cmx61cm (8'x24")	513	1942	13	6	5	2
	244cmx76cm (8'x30")	639	2419	16	7	5	2
	305cmx61cm (10'x24")	813	3077	20	9	7	3
	305cmx76cm (10'x30")	1018	3853	25	12	9	4
	366cmx76cm (12'x30")	1485	5621	37	17	13	6
	396cmx84cm (13'x33")	1926	7290	48	22	17	8
<b>БАСЕЙН С МЕТАЛНА РАМКА</b>	244cmx51cm (8'x20")	483	1828	13	6	5	2
	305cmx76cm (10'x30")	1185	4485	30	13	9	4
	366cmx76cm (12'x30")	1718	6503	43	20	15	7
<b>PRISM FRAME™ БАСЕЙН</b>	305cmx76cm (10'x30")	1185	4485	30	13	10	5
	366cmx76cm (12'x30")	1718	6503	43	20	15	7
<b>PRISM FRAMETM ПРАВОЪГ. БАСЕЙН</b>	300cmx175cmx80cm (9'10"x5'9"x31½")	935	3539	23	11	7	3
	400cmx200cmx100cm (13'1½"x6'6¼"x39½")	1806	6836	45	21	15	7
<b>МАЛЪК ПРАВОЪГ. БАСЕЙН С РАМКА</b>	220cmx150cmx60cm (7'2½"x4'11"x23½")	439	1662	11	5	3	1
	260cmx160cmx65cm (8'6½"x5'3"x25½")	603	2282	16	7	5	2
	300cmx200cmx75cm (9'10"x6'6¼"x29½")	1013	3834	25	12	9	4
	450cmx220cmx84cm (14'9¼"x7'2½"x33")	1883	7127	48	22	17	8

**ТАБЛИЦА ЗА ЦИАНУРОВА КИСЕЛИНА ЗА БАСЕЙНИ INTEX**

Циануровата киселина е химикал, който намалява загубата на хлор във водата поради ултравиолетовите лъчи. За поддържане на максимална ефективност, препоръчваме нивото на циануровата киселина да се поддържа със стойност приблизително 0.35% от солта, т.е., 45 кг (100 lb) сол x 0.35% = 0,16 кг (0.35 Lb) цианурова киселина.

БАСЕЙН		Воден капацитет (изчислен при 90% за басейн с рамка и 80% за овален басейн и басейн Easy Set)		Цианурова киселина, необходима за стартиране 0.01g/L (10ppm)	
		(Галони)	(Литри)	(oz)	(g)
<b>INTEX БАСЕЙН</b>					
<b>EASY SET® БАСЕЙН</b>	244cmx61cm (8'x24")	513	1942	0.7	19
	244cmx76cm (8'x30")	639	2419	0.9	25
	305cmx61cm (10'x24")	813	3077	1.1	31
	305cmx76cm (10'x30")	1018	3853	1.4	39
	366cmx76cm (12'x30")	1485	5621	2.0	56
	396cmx84cm (13'x33")	1926	7290	2.6	73
<b>БАСЕЙН С МЕТАЛНА РАМКА</b>	244cmx51cm (8'x20")	483	1828	0.7	19
	305cmx76cm (10'x30")	1185	4485	1.6	45
	366cmx76cm (12'x30")	1718	6503	2.3	65
<b>PRISM FRAME™ БАСЕЙН</b>	305cmx76cm (10'x30")	1185	4485	1.6	45
	366cmx76cm (12'x30")	1718	6503	2.3	65
<b>PRISM FRAME™ ПРАВОЪГ. БАСЕЙН</b>	300cmx175cmx80cm (9'10"x5'9"x31½")	935	3539	1.3	35
	400cmx200cmx100cm (13'1½"x6'6¾"x39½")	1806	6836	2.4	68
<b>МАЛЪК ПРАВОЪГ. БАСЕЙН С РАМКА</b>	220cmx150cmx60cm (7'2¼"x4'11"x23½")	439	1662	0.6	17
	260cmx160cmx65cm (8'6½"x5'3"x25½")	603	2282	0.8	23
	300cmx200cmx75cm (9'10"x6'6¾"x29½")	1013	3834	1.4	39
	450cmx220cmx84cm (14'9¼"x7'2¼"x33")	1883	7127	2.5	71



**РАБОТЕН ГРАФИК ЗА БАСЕЙНИ INTEХ (С ЦИАНУРОВА КИСЕЛИНА)**

БАСЕЙН		Воден капацитет (изчислен при 90% за басейн с рамка и 80% за овален басейн и басейн Easy Set)		Работно време (часове) при различни околни/въздушни температури			Работно време на филтърна помпа Intex (часове)
		(Галони)	(Литри)	10 - 19°C (50 - 66°F)	20 - 28°C (68 - 82°F)	29 - 36°C (84 - 97°F)	
<b>INTEХ БАСЕЙН</b>							
<b>EASY SET® БАСЕЙН</b>	244cmx61cm (8'x24")	513	1942	2	2	2	3
	244cmx76cm (8'x30")	639	2419	2	2	2	3
	305cmx61cm (10'x24")	813	3077	3	3	3	4
	305cmx76cm (10'x30")	1018	3853	4	4	4	5
	366cmx76cm (12'x30")	1485	5621	5	5	5	6
	396cmx84cm (13'x33")	1926	7290	7	7	7	8
<b>БАСЕЙН С МЕТАЛНА РАМКА</b>	244cmx51cm (8'x20")	483	1828	2	2	2	3
	305cmx76cm (10'x30")	1185	4485	4	4	4	5
	366cmx76cm (12'x30")	1718	6503	6	6	6	7
<b>PRISM FRAME™ БАСЕЙН</b>	305cmx76cm (10'x30")	1185	4485	4	4	4	5
	366cmx76cm (12'x30")	1718	6503	6	6	6	7
<b>PRISM FRAMETM ПРАВОЪГ. БАСЕЙН</b>	300cmx175cmx80cm (9'10"x5'9"x31½")	935	3539	3	3	4	5
	400cmx200cmx100cm (13'1½"x6'6¾"x39½")	1806	6836	6	6	7	8
<b>МАЛЪК ПРАВОЪГ. БАСЕЙН С РАМКА</b>	220cmx150cmx60cm (7'2½"x4'11"x23½")	439	1662	1	2	2	3
	260cmx160cmx65cm (8'6½"x5'3"x25½")	603	2282	2	2	2	3
	300cmx200cmx75cm (9'10"x6'6¾"x29½")	1013	3834	4	4	4	5
	450cmx220cmx84cm (14'9¼"x7'2½"x33")	1883	7127	7	7	7	8

**ВАЖНО**

Времето на работа на филтърната помпа трябва да е с 1 час по-дълго от необходимото работно време на системата за солена вода и озон.

**БЕЛЕЖКА:** Ако една филтърна помпа Intex има таймер на GFCI, максималното време на работа е 10 часа. Таймерът ще трябва да бъде ръчно нулиран, за да се удължи времето на работа.

**ФОРМУЛА ЗА ИЗЧИСЛЯВАНЕ НА СОЛНОСТ ЗА ВСИЧКИ БАСЕЙНИ**

Сол, необходима за стартиране (Lbs)	Сол, необходима за стартиране (Kgs)	Сол, необходима при засичане на ниска соленост (Lbs)	Сол, необходима при засичане на ниска соленост (Kgs)
Воден капацитет (Галони) x 0.025	Воден капацитет (Литри) x 0.003	Воден капацитет (Галони) x 0.0067	Воден капацитет (Литри) x 0.0008

**ТАБЛИЦА ЗА СОЛНОСТ ЗА БАСЕЙНИ ОТ ДРУГИ МАРКИ**

Воден капацитет		Сол, необходима за стартиране		Сол, необходима при засичане на ниска соленост (код „91”)	
(Галони)	(Литри)	(Lbs)	(Kgs)	(Lbs)	(Kgs)
500	1893	13	6	5	2
750	2839	20	9	7	3
1000	3785	25	11	8	4
1250	4731	31	14	11	5
1500	5678	38	17	13	6
1750	6624	44	20	15	7
2000	7570	50	23	17	8
2200	8327	55	25	20	9

**ТАБЛИЦА ЗА ЦИАНУРОВА КИСЕЛИНА ЗА БАСЕЙНИ ОТ ДРУГИ МАРКИ**

Воден капацитет		Цианурова киселина, необходима за стартиране 0.01g/L (10ppm)	
(Галони)	(Литри)	(oz)	(g)
500	1893	0.7	19
750	2839	1	28
1000	3785	1.3	38
1250	4731	1.7	47
1500	5678	2	57
1750	6624	2.3	66
2000	7570	2.7	76
2200	8327	2.9	83

**РАБОТЕН ГРАФИК ЗА БАСЕЙНИ ОТ ДРУГИ МАРКИ (С ЦИАНУРОВА КИСЕЛИНА)**

Воден капацитет		Работно време (часове) при различни околни/въздушни температури			Работно време на филтърна помпа (часове)
(Галони)	(Литри)	10 - 19°C (50 - 66°F)	20 - 28°C (68 - 82°F)	29 - 36°C (84 - 97°F)	
500	1893	2	2	2	3
750	2839	3	3	3	4
1000	3785	4	4	4	5
1250	4731	4	5	5	6
1500	5678	5	5	6	7
1750	6624	6	6	6	7
2000	7570	7	7	7	8
2200	8327	8	8	8	9

## РАБОТА СЪС СИСТЕМАТА ЗА СОЛЕНА ВОДА



### 1. Включете помпата.

### 2. Стартирайте модула:

Включете захранващия кабел в електрически контакт и изпробвайте прекъсвача. Натиснете бутона . На дисплея на електронната контролна станция се появява мигащият код "00", което означава, че модулет е готов за програмиране.



### 3. Задаване на работно време за системата за солена вода:

Докато кодът „00“ мига, натиснете  бутона, за да зададете желаното работно време. Вижте „Таблица с работно време“ за необходимото работно време за всеки размер басейн. Натискането на  ще

увеличава времето от  1 до максимум 12 часа. Ако сте избрали твърде много часове, продължете да натискате, за да повторите цикъла. Вграденият таймер ще активира вашата система за солена вода по едно и също време всеки ден, за зададения от вас брой часове.

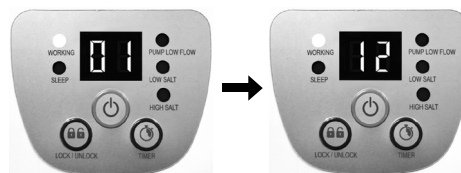

(1 до макс. 12 часа на цикъл)

**БЕЛЕЖКА:** Системата за солена вода няма да работи, ако филтърната помпа не работи. Задължително програмирайте филтърната помпа (или я стартирайте ръчно) за работа, започваща 5 минути преди системата за солена вода и приключваща 15 минути след системата за солена вода.

### 4. Заклучване на контролите на клавиатурата:

Докато се показва желаната часова стойност, натиснете бутона . Зеленият индикатор „WORKING“ на контролния панел ще светне в рамките на няколко секунди, за да покаже, че Системата за солена вода е започнала производство на хигиенизатор, светодиодът ще покаже оставащите часове на хлориращото устройство, докато то завърши. Заклучването на контролните бутони в тази настройка предотвратява неупълномощена промяна на работния цикъл.



**БЕЛЕЖКА:** Ако забравите да заключите контролите на клавиатурата, системата автоматично ще ги заключи и ще започне да работи 10 секунди по-късно.



### 5. Промяна на работното време, ако е необходимо:

Работното време може да се пренастройва, ако е необходимо. Натиснете бутона  и текущото програмирано време ще започне да мига. Повторете стъпки 3 до 4.

### 6. Режим на готовност/енергоспестяващ режим:

- Когато цикълът приключи, зеленият индикатор „SLEEP“ на контролния панел светва, а на дисплея мига „93“. Тогава системата влиза в режим на готовност. След известно време тя се изключва и влиза в енергоспестяващ режим. Системата автоматично се включва отново след 24 часа и започва всекидневния си цикъл за производство на хлор.
- Индикаторът „SLEEP“ остава включен, докато системата е в енергоспестяващ режим. Светодиодният дисплей обаче изгасва след 5 минути. Натиснете някой бутон ( или ) , за да видите последния код на дисплея.



**ТАБЛИЦА С КОДОВЕ НА LED ДИСПЛЕЯ**

LED	Дефиниции
00	Режим на готовност (Стартиране)
01	Минимално работно време (Остава 1 час)
02 - 11	Работно време (Остават 2 - 11 часа)
12	Максимална работно време (Остават 12 часа)
90	Код на аларма (Нисък дебит на помпа / няма дебит)
91	Код на аларма (Ниско ниво на соленост)
92	Код на аларма (Високо ниво на соленост)
93	Режим на готовност (Завършен работен процес)
"ПРАЗЕН"	Няма захранване или енергоспестяващият режим чак започването на следващия цикъл на системата за солена вода.

**ВАЖНО**

Когато се покаже код на аларма „90“, се уверете, че таймерът на филтърната помпа е зададен с един (1) час по-дълго от системата за солена вода и озон. Ако филтърната помпа няма вграден таймер, то тя трябва да се включва и изключва на ръка всеки ден.

**ОПЦИЯ ЗА СТАЦИОНАРЕН МОНТАЖ**

Някои страни, особено в Европейската общност, изискват продукта да бъде фиксиран към земята или към основа в перманентно изправена позиция. Консултирайте се със съответните местни служби, за да разберете дали има регулации относно продукта във вашата област. Ако има, тогава продуктът може да се монтира на платформа, като се използват двата отвора в основата му. Вижте илюстрацията отдолу.

Филтърната помпа може да се монтира на циментова основа или върху дървена структура, за да се предотврати случайното ѝ падане. Общото тегло на сглобката трябва да надвишава 18 kg.

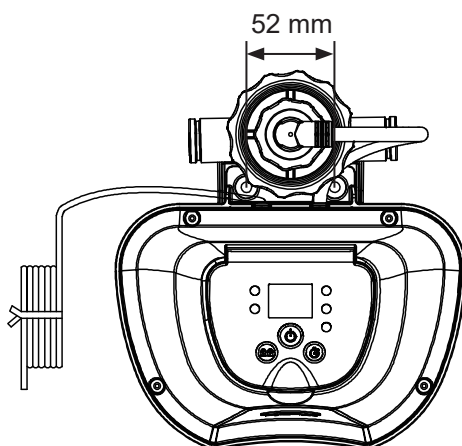

1. Монтажните отвори са с диаметър 6,4 мм и на разстояние 52 мм един от друг.
2. Използвайте два болта и самозаконтрящи се гайки с максимален диаметър 6,4 мм.

## ПОДДРЪЖКА

### ВАЖНО

Откачете захранващия кабел от контакта, преди да почиствате вашата система. Също така поставете черните шапкоподобни тапи в отвора на цедката, за да предотвратите разливане на водата. След приключване на поддръжката, трябва да включите захранващия кабел обратно в контакта и да махнете пробките.

#### Почистване на титаниевия електрод

Титаниевият електрод има самопочистваща функция, вградена в програмирането на електронното управление. В повечето случаи тази самопочистваща функция поддържа електрода в оптимално състояние. Ако водата в басейна е твърда (с високо минерално съдържание), електродът може да изисква периодично ръчно почистване. За поддръжане на максимална ефективност препоръчваме да отваряте и визуално да проверявате титаниевия електрод (7) всеки месец.

Следните стъпки са инструкции за почистването на клетката.

#### Инспекция и почистване:

1. Изключете модула, откачете захранващия кабел от електрическия контакт.
2. За да предотвратите изтичането на вода от басейна, развийте решетките на цедката от конекторите ѝ и поставете пробките, подобни на шапки, в конекторите за цедката.
3. Разкачете 2-та маркуча от системата за солена вода (вижте фиг. 1~3).
4. Развийте периферията на щепсела на титаниевия електрод, извадете щепсела от титаниевия електрод (7) (вижте фиг. 4).
5. Развийте гайката на клетката, отстранете титаниевия електрод от корпуса на клетката (вижте фиг. 5).
6. Поставете титаниевия електрод в контейнер и налейте готварски оцет в контейнера, докато титаниевият електрод се покрие. Накиснете за 1 час, след което изплакнете с градински маркуч под налягане (вижте фиг. 6).
7. Следвайте стъпки 3, 4, 5 и 6 в обратен ред, за да свържете отново електролитната клетка.

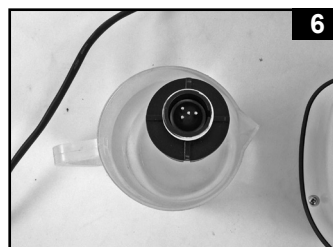
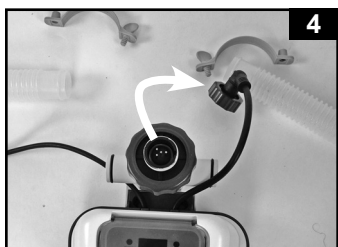
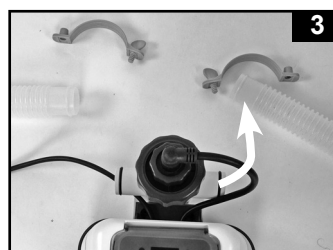
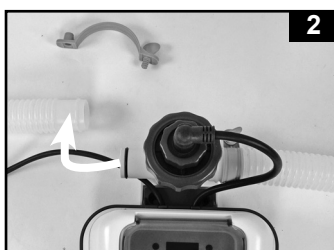

## ПОДДРЪЖКА (ПРОДЪЛЖЕНИЕ)

### ТЕСТОВИ ЛЕНТИ INTEX® (ОПАКОВАНИ ЗАЕДНО С ПРОДУКТА)

Тестовите ленти могат да тестват нивата на „Свободен хлор“, „pH“, „Калциева твърдост“ и „Обща алкалност“ едновременно: Препоръчваме да тествате химичния състав на водата всяка седмица и да поддържате концентрация на хлор между 1-3 ppm.

Насоки и използване

1. Потопете цялата лента във водата и я извадете незабавно.
2. Дръжте лентата водоравно 15 секунди. Не изтръсквайте водата от лентата.
3. Сега сравнете лентата с цветовата диаграма на етикета от опаковката. Ако е необходимо, регулирайте нивото на химикалите във водата. Много е важно да използвате правилната техника, когато тествате нивото на химикалите във водата. Внимателно прочетете и спазвайте писмените инструкции за лентата.

### ДЪЛГОСРОЧНО СЪХРАНЕНИЕ

1. Откачете захранващия кабел от електрическия контакт.
2. След като басейнът бъде напълно празен, откачете системата за солена вода от маркучите, като следвате инструкциите за монтаж в обратен ред.
3. Оставете модула да изсъхне, преди да го съхраните. Това може да е добър момент визуално да инспектирате и почистите електролитната клетка.
4. Съхранете машината и принадлежностите ѝ на сухо място. Температурата за съхранение трябва да е контролирана, между 0 градуса по Целзий и 36 градуса по Целзий.
5. Можете да използвате оригиналната опаковка за съхранение на басейна.

## ГРИЖИ ЗА БАСЕЙНА И ХИМИКАЛИ

Предпочитани стойности на химията във водата			
	Минимум	Идеално	Максимум
Свободен хлор	0	1.0 - 3.0 ppm	5.0 ppm
Комбиниран хлор	0	0 ppm	0.2 ppm
pH	7.2	7.4 - 7.6	7.8
Обща алкалност	40 ppm	80 ppm	120 ppm
Калциева твърдост	50 ppm	100 - 250 ppm	350 ppm
Стабилизатор (цианурова киселина)	10 ppm	10 - 30 ppm	30 ppm

**Свободен хлор** - Е остатъчният хлор, наличен във водата в басейна.

**Комбиниран хлор** - Се образува от реакцията на свободния хлор с амониевы отпадъци.  
Ако е твърде висока - Силна миризма на хлор, раздразнение на очите.

**pH** - Стойност, която индикира колко е киселинен или основен даден разтвор.  
Ако е твърде ниска - Корозиране на метали, раздразнение на очите и кожата, нарушаване на общата алкалност.  
Ако е твърде висока - Натрупване на отлагания, мътна вода, по-кратко време за работа на филтъра, раздразнение на очите и кожата, слаба ефективност на хлора.

**Обща алкалност** - Индикира нивото на резистентност на водата към промяна в pH. Това определя бързината и лекотата на промяна на нивото на pH, така че винаги регулирайте общата алкалност, преди да регулирате нивото на pH.  
Ако е твърде ниска - Корозиране на метали, раздразнение на очите и кожата. Ниската алкалност ще доведе до нестабилно ниво на pH. Всеки химикал, добавен във водата, ще има ефект върху pH.  
Ако е твърде висока - Натрупване на отлагания, мътна вода, по-кратко време за работа на филтъра, раздразнение на очите и кожата, слаба ефективност на хлора.

**Калциева твърдост** - Отнася се до количеството калций и магнезий, разтворени във водата.  
Ако е твърде висока - Раздразнение на очите и кожата, трудно балансиране на водата и лоша ефективност на хлора. Ще се образуват варовикови наслагвания и водата ще стане мътна.

**Стабилизатор (цианурова киселина)** - Стабилизаторите удължават живота на хлора в басейните.



- Не добавяйте химикали директно към чистачката. Това може да повреди клетката.
- Поддържането на ниво на соленост и хигенизатор над препоръчителните стойности може да допринесе за корозията на съоръженията в басейна.
- Проверете срока на годност на тестовия комплект, тъй като резултатите от тестовете могат да бъдат неточни, ако комплектът се използва след изтичане на срока на годност.
- Ако, поради интензивно ползване на басейна, е необходимо да увеличите нивото на хигенизатора, тогава използвайте химикал, базиран на трихлор, трихлоризоцианурова киселина или дихлор.

**РЪКОВОДСТВО ЗА ОТСТРАНЯВАНЕ НА ПРОБЛЕМИ**

ПРОБЛЕМ	ПРИЧИНА	РЕШЕНИЕ
НЕДОСТАТЪЧНО ХЛОР	<ul style="list-style-type: none"> <li>• Недостатъчно работно време на системата за солена вода.</li> <li>• Нивото на соленост на водата в басейна е под 2000 ppm. Това не е достатъчно.</li> <li>• Загуба на хлор поради излагане на интензивна слънчева светлина.</li> <li>• Натоварването от потребители се е повишило.</li> <li>• Запушена или мръсна електролитна клетка.</li> <li>• Високо ниво на излагане на УВ лъчи.</li> </ul>	<ul style="list-style-type: none"> <li>• Увеличете всекидневното работно време на системата за солена вода. Вижте "Инструкции за подготовка".</li> <li>• Проверете нивото на соленост с тестовия комплект. Регулирайте според необходимостта. Вижте "Обеми сол и вода в басейна".</li> <li>• Използвайте покривало за басейн, когато басейнът не се използва и/или когато модулът работи.</li> <li>• Извадете клетката за инспекция и я почистете, ако е необходимо. Вижте "Поддръжка".</li> <li>• Покрийте басейна с покривало за басейни за 2 дни, като оставите устройството да работи, след което тествайте водата с помощта на тестовите ленти.</li> <li>• Ако водата в басейна е чиста и прозрачна, добавете стабилизатор към водата, след което я тествайте, докато устройството работи.</li> </ul>
ВЪВ ВОДАТА ИМА БЕЛИ ЛЮСПИЦИ	<ul style="list-style-type: none"> <li>• Водата в басейна е с прекалено висока калциева твърдост.</li> </ul>	<ul style="list-style-type: none"> <li>• Източете около 20-25% от водата в басейна и добавете прясна вода, за да намалите калциевата твърдост. Огледайте електролитната клетка за натрупване на варовик. Почистете електролитната клетка, ако е необходимо.</li> </ul>
LED ДИСПЛЕЯТ НЕ РАБОТИ	<ul style="list-style-type: none"> <li>• Няма захранване.</li> <li>• RCD не е рестартиран.</li> <li>• Има активиран предпазител.</li> <li>• Повреда на дисплея.</li> </ul>	<ul style="list-style-type: none"> <li>• Намерете превключвателя и го включете.</li> <li>• Нулирайте RCD.</li> <li>• Свържете се със сервизен център на Intex.</li> </ul>



**РЪКОВОДСТВО ЗА ОТСТРАНЯВАНЕ НА ПРОБЛЕМИ (ПРОДЪЛЖЕНИЕ)**

МИГА КОД НА LED	ПРОБЛЕМ	РЕШЕНИЕ
Мига код на LED панела и алармата се включва ( <b>БЕЛЕЖКА:</b> Винаги изключвайте захранването преди почистване и сервизиране).		
	1. Филтърната помпа не е свързана със системата и/или включена.	<ul style="list-style-type: none"> <li>Уверете се, че е свързана и работи филтърна помпа с правилния дебит. Вижте "Инструкции за подготовка".</li> </ul>
	2. Тръбопроводът за циркулация е блокиран.	<ul style="list-style-type: none"> <li>Отстранете шапкоподобните пробки от конекторите на цедката на басейна.</li> <li>Почистете коша и клетката от замърсявания и отпадъци. вижте "Поддръжка".</li> <li>освободете всички въздух, блокиран в тръбопровода за циркулация. Вижте ръководството на филтърната помпа.</li> </ul>
	3. Неправилна посока на входящия и изходящия маркуч.	<ul style="list-style-type: none"> <li>Проверете посоката на входящия и изходящия маркуч. Разменете маркучите, ако е необходимо. Вижте "Инструкции за подготовка".</li> </ul>
	4. Котлен камък по цифровете на сензора за поток в титаниевия електрод.	<ul style="list-style-type: none"> <li>Почистете титаниевия електрод. Вижте "Поддръжка".</li> </ul>
	5. Кабелът на електрода е хлабав.	<ul style="list-style-type: none"> <li>Вкарайте щепсела на кабела в електрода и затегнете периферията на щепсела плътно.</li> </ul>
	6. Вътрешен конфликт между таймерите на филтърната помпа и системата за солена вода.	<ul style="list-style-type: none"> <li>Нулирайте и двата таймера на филтърната помпа и на системата за солена вода. Вижте "Работа със системата за солена вода".</li> </ul>
	1. Замърсявания или отлагания по титаниевите пластини.	<ul style="list-style-type: none"> <li>Извадете основна електролитна клетка за инспекция и я почистете, ако е необходимо. Вижте "Поддръжка".</li> </ul>
	2. Ниско ниво на соленост / Няма сол.	<ul style="list-style-type: none"> <li>Добавяне на сол Вижте. Вижте "Обеми сол и вода в басейна".</li> </ul>
	3. Кабелът на електролитната клетка е разхлабен.	<ul style="list-style-type: none"> <li>Уверете се, че кабелът на клетката е включен добре в гнездото на корпуса клетката.</li> </ul>
	4. Възможен дефект на електролитната клетка.	<ul style="list-style-type: none"> <li>Свържете се със сервизен център на Intex. Сменете клетката, ако е необходимо.</li> </ul>
	1. Високо ниво на соленост.	<ul style="list-style-type: none"> <li>Източите отчасти басейна и да го напълните с прясна вода. Вижте "Обеми сол и вода в басейна".</li> <li>Свържете се със сервизен център на Intex.</li> <li>Свържете се със сервизен център на Intex.</li> </ul>
	2. Температура на водата > 35°C.	
	3. Дефект на титаниев електрод.	

**ВАЖНО**

Ако продължите да срещате затруднения, моля, потърсете помощ от нашия Отдел за обслужване на клиенти. Вижте отделната листовка "Оторизирани сервизни центрове".

## ОГРАНИЧЕНА ГАРАНЦИЯ

Вашата системата за солена вода е произведена с най-висококачествените материали и изработка. Всички продукти на Intex са проверени и е установено, че нямат дефекти, преди да напуснат фабриката. Настоящата ограничена гаранция важи само за пясъчна филтърна помпа & системата за солена вода и принадлежностите, посочени по-долу.

Настоящата ограничена гаранция е допълнение към, а не замяна на вашите законови права и права на обезщетение. До степента, до която настоящата гаранция е в разрез с някое от вашите законови права, те имат приоритет пред нея. Например, потребителските закони в Европейския съюз предоставят по закон гаранционни права в допълнение към покритието, което получавате от настоящата ограничена гаранция: за информация относно потребителските закони в ЕС, моля, посетете уебсайта на Европейския потребителски център на [http://ec.europa.eu/consumers/ecc/contact\\_en/htm](http://ec.europa.eu/consumers/ecc/contact_en/htm).

Условията на настоящата ограничена гаранция важат само за първоначалния купувач и не могат да се прехвърлят. Настоящата ограничена гаранция е валидна само за периода, посочен по-долу, от датата на първоначалната покупка от краен потребител. Запазете оригиналната касова бележка с това ръководство, тъй като ще се изисква доказателство за покупка при гаранционни искания; в противен случай ограничената гаранция става невалидна.

Гаранция на Krystal Clear™ системата за солена вода – 2 година

Гаранция на титаниев електрод – 2 година

Гаранция на маркучи и фитинги – 180 дни

Ако откриете производствен дефект в Krystal Clear™ системата за солена вода по време на гаранционния период моля, свържете се със съответния сервизен център на Intex, посочен в отделната листовка "Оторизирани сервизни центрове". Ако продуктът бъде върнат по посочения начин до Сервизния център на Intex, Сервизният център ще инспектира продукта и ще прецени валидността на искането. Ако продуктът се покрива от условията на гаранцията, то той ще бъде поправен или заменен със същия или сравним продукт (по избор на Intex) безплатно за вас.

Освен настоящата гаранция и всички други законови права във вашата държава, не се предоставят допълнителни гаранции. До възможната във вашата страна степен, в никакъв случай Intex няма да носи отговорност пред вас или пред други трети страни за преки или произтичащи щети, възникнали от използването на Krystal Clear™ системата за солена вода, или от действията на Intex и нейните представители и служители (включително производството на този продукт). Някои държави или юрисдикции не позволяват изключването или ограничението на инцидентни или косвени щети, затова гореизложеното ограничение или изключение може и да не важи за вас.

Трябва да имате предвид, че настоящата ограничена гаранция не важи в следните условия:

- Ако Krystal Clear™ системата за солена вода бъде предмет на небрежност, абнормално използване или приложение, злоупотреба, неправилна работа, неправилно напрежение или ток, противоположни на инструкциите за работа, неправилна поддръжка или съхранение;
- Ако Krystal Clear™ системата за солена вода бъде предмет на повреда от обстоятелства извън контрола на Intex, включително, но не само обикновена амортизация и щети, причинени от излагане на пожар, наводнение, замръзване, дъжд или други външни природни сили;
- За части и компоненти, които не се продават от Intex; и/или.
- За неупълномощени модификации, поправки или разглобяване на Krystal Clear™ системата за солена вода от което и да било друго лице, освен от персонала на Сервизния център на Intex.

Разходите, свързани със загуба на вода или химикали от басейна или повреди от водата, не се покриват от тази гаранция. Настоящата гаранция не покрива наранявания или повреди на хора или имущество.

Прочетете внимателно ръководството на собственика и следвайте всички инструкции относно правилната работа и поддръжка на Krystal Clear™ системата за солена вода. Винаги инспектирайте продукта преди употреба. Настоящата ограничена гаранция ще се анулира, ако инструкциите за употреба не бъдат следвани.