

**INTEX® РЪКОВОДСТВО ЗА ПОТРЕБИТЕЛЯ**17  
10**Вътрешна помпа Quickfill® Plus****Модел AP620D 220V – 240V~ 50Hz 80W****Модел AP620DP 220V – 240V~ 50Hz 90W****ВАЖНИ ПРАВИЛА ЗА БЕЗОПАСНОСТ****ПРОЧЕТЕТЕ И СЛЕДВАЙТЕ ВСИЧКИ ИНСТРУКЦИИ, ПРЕДИ ДА ЗАПОЧНЕТЕ ИЗПОЛЗВАНЕТО НА ТОЗИ ПРОДУКТ****ПРЕДУПРЕЖДЕНИЕ**

- **НИКОГА НЕ СЛАГАЙТЕ БЕБЕ ДА СПИ ВЪРХУ ВЪЗДУШЕН МАТРАК.**
- Никога не допирайте запалими вещества до надуваемия въздушен матрак, КАТО АЕРОЗОЛИ, ПРОДУКТИ ЗА ПОПРАВКА НА ГУМИ, тъй като може да експлодира.
- Това не е играчка. Децата не бива да се оставят без надзор, когато ползват въздушния матрак.
- Дръжте торбата за съхранение (ако е включена) далеч от бебета и деца. Чантата за съхранение не е играчка. Когато не се ползва, сгъвайте чантата и я поставяйте извън обсега на деца.
- Не ходете, не заставайте, не подскачайте на въздушния матрак и не го използвайте като трамплин.
- Само за домашна употреба. Само за употреба на закрито. Не използвайте в и около вода. Това не е лодка.
- Не поставяйте леглото близо до стълбища, врати, остри ръбове или чупливи предмети. Осигурете достатъчно пространство между матрака и други предмети, за да избегнете заклещване.
- Уверете се, че повърхността е плоска, гладка, равномерна и без остри предмети, които биха могли да пробият матрака.
- Дръжте домашните животни далеч от въздушния матрак. Домашните животни биха могли да пробият повърхността на матрака.
- Избягвайте да спите на ръба на въздушния матрак. Ръбовете осигуряват по-малко поддръжка от средата на матрака.
- Не оставяйте помпата да работи по-дълго от 5 минути. Изключете я и я оставете даизстине за 15 минути.
- Изключвайте помпата, когато не я използвате.
- Не препречвайте отвора за въздух и не поставяйте никакви предмети в него.
- Захранващият кабел не може да се смени. Ако кабелът бъде повреден, уредът трябва да се изхвърли.
- За да се намали риска от токов удар, не излагайте помпата на дъжд. Съхранявайте я на закрито.
- Този уред не е предвиден за използване от лица (вкл. деца) с намалени физически, сетивни или психически възможности, или от такива с липса на опит и знания, освен ако не са получили указания и не се намират под наблюдението на лице, носещо отговорност за тяхната безопасност.
- Децата трябва да бъдат под наблюдение, за да е сигурно, че няма да си играят с уреда.

**СПАЗВАЙТЕ ТЕЗИ ПРАВИЛА И ВСИЧКИ ИНСТРУКЦИИ, ЗА ДА ПРЕДОТВРАТИТЕ ПОВРЕДИ, ТОКОВ УДАР, ИЗГАРЯНИЯ ИЛИ ДРУГИ ТРАВМИ.****ЗАПАЗЕТЕ ТЕЗИ ИНСТРУКЦИИ**

## ИНСТРУКЦИИ

### Общи

- Този уред е с поляризиран щепсел (едната клема е по-широка от другата). Щепселът може да се включи в поляризиран контакт само в едно положение. Ако щепселът не пасва добре в контакта, обърнете щепсела. Ако пак не пасва, свържете се с квалифициран електротехник, за да монтира подходящ контакт. В никакъв случай не сменяйте щепсела.
- Надуваемите легла са предназначени за временна употреба и НЕ са предназначени да бъдат заместител на традиционния матрак.
- Уверете се, че зоната е равна, без издутини, чиста, без остри предмети, и на място в близост до електрически контакт.
- За предотвратяване на пробиване или повреда на надуваемото легло, никога не го влачете по земята. Вдигнете надуваемото легло, когато го премествате или промените мястото му.
- Няма специфични изисквания за поддръжка на въздушната помпа. Помпата може да се отстранява.
- За почистване на надуваемото легло използвайте само чиста кърпа с мек сапунен разтвор. Не използвайте никакви химикали.
- В случай на поправка използвайте само обикновено лепило и лепенки за поправка на PVC. За напластени повърхности: изтрийте напластения материал с гума, преди да нанесете лепилото и/или лепенката.

### ПРЕПРАТКА КЪМ ЧАСТИТЕ

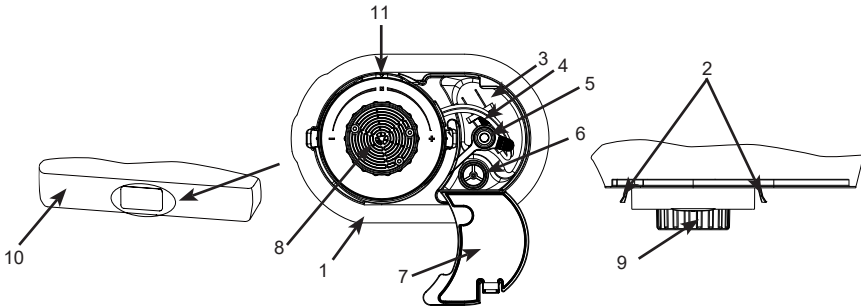

### Описание На Частите:

- |                                   |                                      |   |
|-----------------------------------|--------------------------------------|---|
| 1. Рамка на държача на помпата    | 4. Кабел                             | 8. Въздушен отвор                       |
| 2. Езиче за премахване на помпата | 5. Отвор за ръчно напompване капачка | 9. Копче за управление на вентила       |
| 3. Отделение за кабела            | 6. Отвор за ръчно напompване         | 10. Надуваемо легло отпред              |
|                                   | 7. Капаче на отделение за кабел      | 11. Позиция затворена / помпа изключена |

**ЗАБЕЛЕЖКА:** Картинките са дадени само и единствено за информация. Може да не отразява действителния продукт. Не е според мащаба в действителност. Поради нашата политика на непрекъснато продуктово усъвършенстване, Intex си запазва правото да променя спецификациите и външния вид, което може да е причината за актуализации на наръчника за експлоатация без предизвестие.

## ЗАПАЗЕТЕ ТЕЗИ ИНСТРУКЦИИ

**НАПЪЛВАНЕ С ВЪЗДУХ**

- Отворете капака на отделението за кабела и отстранете кабела. Не дърпайте кабела. Вж. фиг. (1).
- Поставете променливотоковия кабел в електрически контакт за променлив ток. Вж. фиг. (2).

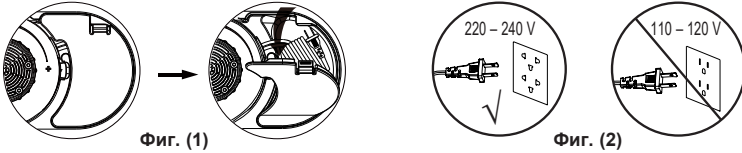

- Завъртете копчето за управление на вентила до крайна позиция по часовниковата стрелка. Помпата се включва автоматично за надуване на надуваемото легло. Вж. фиг. (3).

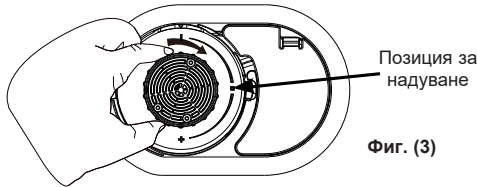

- Когато надуваемото легло и напълно надуто, завъртете копчето за управление назад (обратно на часовниковата стрелка) до средно положение, което затваря вентила и изключва помпата. Вж. фиг. (4).

**ЗАБЕЛЕЖКА:** Завъртане на копчето за управление във всяка посока, когато помпата е извадена от щепсела, ще доведе до изпускане на въздуха от надуваемото легло. Вижте стъпка № 5 за инструкции за регулиране на твърдостта.

Не разкачвайте никога захранващия кабел от електрическия контакт, докато помпата работи. Завъртете копчето за управление в позиция затворена / помпа изключена преди да разкачите захранващия кабел.

Завъртете до затворено / помпа изключена

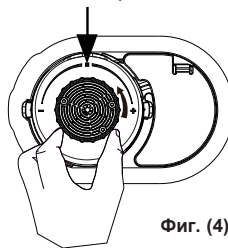

- Ако надуваемото легло е прекалено твърдо на допир, изпуснете малко въздух, като просто завъртите копчето за управление постепенно обратно на часовниковата стрелка, докато въздухът започне да излиза от въздушния канал. Когато желаната твърдост бъде достигната, завъртете копчето за управление обратно до централната позиция затворена / помпа изключена. Ако въздушният матрак стане прекалено мек, повторете стъпки #3 до #5 според необходимостта.

**ЗАПАЗЕТЕ ТЕЗИ ИНСТРУКЦИИ**

## ВАЖНО

Правилно надуване на въздушния матрак.

Околната въздушна температура има ефект върху вътрешното налягане на въздушния матрак. При ниска околна температура въздухът се свива във въздушния матрак и той се усеща по-мек: добавете въздух според необходимостта. При висока околна температура въздухът във въздушния матрак се разширява значително и въздушният матрак става по-твърд и може да се пръсне: изпуснете въздух, за да избегнете повреда на въздушния матрак или за да го направите по-мек. **Не** излагайте въздушния матрак на крайни температури (твърде горещи или студени).

Разпъването е естествена характеристика на новия винил. При първоначална употреба въздушният матрак може да омекне и да изисква допълнително надуване, за да се поддържа желаната твърдост. Това е нормално през първите няколко дни употреба.

Показаните размери са приблизителни и варират с температурата на винила и на околния въздух.

**В никакъв случай Intex, неговите упълномощени агенти или служители няма да бъдат държани отговорни за настъпилите щети (като например дупки от карфици) в надуваемо легло, които се дължат на небрежност, обичайното износване, неправилна употреба и неполагане на грижи или на външни сили.**

### ИЗПУСКАНЕ НА ВЪЗДУХА

1. Поставете променливотоковия кабел в електрически контакт за променлив ток. Вж. фиг. (2).
2. Завъртете копчето за управление на вентила до крайна позиция, обратно на часовниковата стрелка. Помпата сега изпуска надуваемото легло. Вж. фиг. (5).

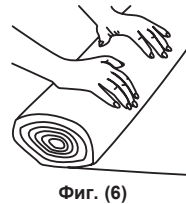
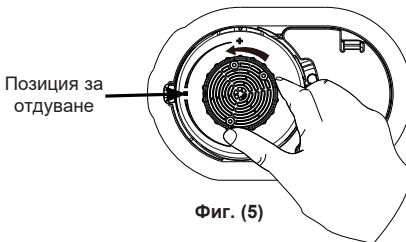

3. Когато всичият въздух от надуваемото легло е изпуснат, завъртете копчето за управление на обратно (по часовниковата стрелка) до средната позиция, която затваря вентила и изключва помпата.
4. Извадете захранващия кабел от контакта, навийте го и го поставете в отделението за кабела, след което затворете капака. Уверете се, че кабелът не е усукан, прегънат или завързан на възел.
5. С напълно изпуснато пневматично легло започнете да навивате надуваемото легло от края противоположен на помпата към края, в който се намира помпата. Вж. фиг. (6).

### ОПЦИЯ РЪЧНО НАПОМПВАНЕ

Ако няма налично електрозахранване, може да се използва и обикновена крачна помпа, ръчна помпа или такава с батерии, като следва да я свържете към отвора за ръчно надуване, разположен в отделението за кабела. Вж. фиг. (7). Следвайте тези стъпки:

## ЗАПАЗЕТЕ ТЕЗИ ИНСТРУКЦИИ

1. Отворете капака на отделението за кабел и намерете отвора за ръчно надуване.
2. Уверете се, че копчето за управление на вътрешната електрическа помпа е все още на позицията затворена / помпа изключена.
3. Отстранете капачката от отвора за ръчно напompване и вкарайте дюзата на помпата в отвора. Напомпайте надуваемото легло до желаната твърдост.

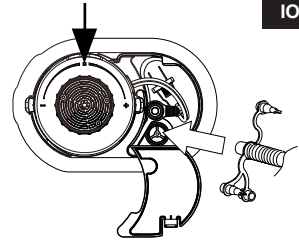

Фиг. (7)

**ЗАБЕЛЕЖКА:** Не надувайте прекалено много. Твърдостта трябва да е приблизително същата като степента, постигната чрез вътрешната електрическа помпа.

4. Премахнете дюзата от отвора за ръчно надуване и затворете капачката и капака на отделението за кабела.

## СЪХРАНЕНИЕ

1. Изпуснете въздушното легло, като следвате инструкциите за „ИЗПУСКАНЕ“.
2. Уверете се, че въздушният матрак е чист и сух.
3. Поставете матрака на равно с повърхността за спане, обърната нагоре, и следвайте стъпките за сгъване на фигури (8 - 12). Сгънете въздушния матрак внимателно и избягвайте остри извивки, ъгли и гънки, които могат да го повредят.



Фиг. (8)



Фиг. (9)



Фиг. (10)

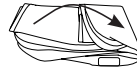

Фиг. (11)



Фиг. (12)

## СМЯНА НА ВЪТРЕШНАТА ВЪЗДУШНА ПОМПА ИЛИ НА КОМПОНЕНТА ЗА НАДУВАЕМО ЛЕГЛО

Ако е необходима смяна на вътрешната въздушна помпа или на частта за надуваемо легло, отстранете вътрешната помпа от надуваемото легло, както следва:

1. Докато придържате и двете езичета натиснати навътре (Вж. фиг. 13), завъртете кръглото тяло на помпата (като хванете големия външен ръб, а не копчето за управление на вентила) по посока на часовниковата стрелка и издърпайте тялото на помпата от рамката, която го придържа.

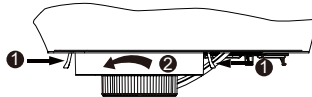

Фиг. (13)

2. В зависимост от това коя част се заменя, съхранявайте оставащия компонент (било то частта с надуваемото легло или отстранената помпа) на безопасно място, докато получите заменената част. Когато новата част пристигне, сглобете наново компонентите: просто поставете помпата в рамката, която я придържа, и завъртете по посока на часовниковата стрелка, докато чуете щракването на езичетата за фиксиране.

**ЗАБЕЛЕЖКА:** Уверете се, че гуменото уплътнение на помпата, както и вътрешната стена на поддържащата рамка, са чисти и без мъх, косми или замърсявания, за да бъде уплътнението ефективно и да не се изпуска въздух.

**ЗАБЕЛЕЖКА:** Не отстранявайте вътрешната въздушна помпа от поддържащата рамка, освен за ремонт и поддръжка, тъй като при отстраняването в уплътнителната зона могат да попаднат мъх, косми или замърсявания и това да доведе до изпускане на въздух. Ако има изпускане на въздух, проверете дали уплътнението е чисто, преди да смените помпата на надуваемото легло.

# ЗАПАЗЕТЕ ТЕЗИ ИНСТРУКЦИИ

**РЪКОВОДСТВО ЗА ОТСТРАНЯВАНЕ НА ПРОБЛЕМИ**

ПРОБЛЕМ	ПРИЧИНА	РЕШЕНИЕ
Изпускане на въздух от мястото между вътрешната въздушна помпа и поддържащата рамка на помпата	<ul style="list-style-type: none"> <li>Помпата не е добре прикрепена.</li> <li>Пръстенът на помпата е замърсен.</li> <li>Нишките от вътрешната страна на опорните ленти на надуваемото легло са попаднали между вътрешната въздушна помпа и поддържащата рамка на помпата.</li> <li>Пръстенът на помпата е усукан и/или повреден.</li> </ul>	<ul style="list-style-type: none"> <li>Докато държите помпата откъм външния ѝ ръб, я натиснете навътре и я завъртете по посока на часовниковата стрелка докрай, докато двете странични езичета се фиксират.</li> <li>Отстранете помпата от надуваемото легло, отстранете пръстена от помпата и го почистете с вода. Внимателно поставете пръстена обратно на помпата, за да предотвратите ново полепване на прах или мъх по него. Също така се уверете, че по вътрешната стена на поддържащата рамка на помпата няма прах, косми или мъх.</li> <li>Отстранете вътрешната въздушна помпа и внимателно я поставете обратно, като се уверите, че нишките от вътрешната страна на опорните ленти не се допират до поддържащата рамка на помпата.</li> <li>Отстранете помпата от надуваемото легло, като се уверите, че пръстенът не е повреден и/или усукан. Подравнете пръстена или го заменете с нов. За смяна се свържете със сервизен център на Intex.</li> </ul>
Въздушната помпа не работи	<ul style="list-style-type: none"> <li>Няма връзка към електрозахранването.</li> <li>Активиран е термо-протекторът на моторната помпа.</li> <li>Вътрешната въздушна помпа е дефектна.</li> </ul>	<ul style="list-style-type: none"> <li>Уверете се, че помпата е включена в правилния контакт, след това завъртете копчето за управление по часовниковата стрелка до позиция за надуване.</li> <li>Изключете и издърпайте захранващия кабел от електрическия контакт, оставете помпата да не работи поне 30 минути, преди да я използвате отново.</li> <li>Отстранете вътрешната въздушна помпа от надуваемото легло и го съхранявайте на безопасно място. За смяна на вътрешната въздушна помпа се свържете със сервизен център на Intex.</li> </ul>
Моторът на помпата работи, но леглото не се надува или отдува	<ul style="list-style-type: none"> <li>Режимът за отдуване или надуване все още не е зададен.</li> </ul>	<ul style="list-style-type: none"> <li>Завъртете копчето за управление на вентила докрай в посока на часовниковата стрелка, докато спре да надува надуваемото легло. Или завъртете копчето за управление докрай в посока, обратна на часовниковата стрелка, за да изпуснете надуваемото легло.</li> </ul>
След надуване се изпуска въздух от помпата или през отвора за ръчно надуване	<ul style="list-style-type: none"> <li>Отворотът на помпата не е напълно затворен.</li> <li>Отворотът за ръчно надуване не е добре затворен.</li> </ul>	<ul style="list-style-type: none"> <li>Уверете се, че отворотът за въздух е затворен, като завъртите копчето за управление до позиция затворена / помпа изключена.</li> <li>Натиснете капачката плътно към отвора за ръчно надуване.</li> </ul>

©2022 Intex Marketing Ltd. - Intex Development Co. Ltd. - Intex Recreation Corp. All rights reserved/Tous droits réservés/Todos los derechos reservados/Alle Rechte vorbehalten. Printed in China/Imprimé en Chine/Impreso en China/Gedruckt in China.

®™ Trademarks used in some countries of the world under license from®™ Marques utilisées dans certains pays sous licence de/Marcas registradas utilizadas en algunos países del mundo bajo licencia de/Warenzeichen verwendet in einigen Ländern der Welt in Lizenz von/Intex Marketing Ltd. to/а/ан Intex Development Co. Ltd., Hong Kong & Intex Recreation Corp., P.O. Box 1440, Long Beach, CA 90801 • Distributed in the European Union by/Distribué dans l'Union Européenne par/Distribuido en la unión Europea por/Vertrieb in der Europäischen Union durch/Intex Trading B.V., Ettenseweg 46, 4706 PB Roosendaal – The Netherlands • Distributed in the UK by Unitec Service (UK) Limited, 21 Holborn Viaduct, London EC1A 2DY, UK. www.intexcorp.com

**INTEX®****ЗАПАЗЕТЕ ТЕЗИ ИНСТРУКЦИИ**